

ごあいさつ



株式会社メモリード
取締役会長
吉田 茂視

メモリード杯 長崎県柔道場連盟少年柔道大会の開催にあたり、選手の皆さんの健闘を期待し、激励のご挨拶を申し上げます。

「柔道を通じて心身ともに健全な少年少女を育成する」という目的のもとに始まった大会は新型コロナウイルスの影響でやむなく2回の中止を余儀なくされました。今回は33回目の開催となります

一昨年の東京オリンピック男子81キロ級で永瀬貴規選手が金メダルに輝きました。長崎で育ち巣立っていった少年柔道出身者の活躍は続いています。

選手の皆さんは決して万全な調整を経てきたとはいえないかもしれません。ウクライナでの戦争は一年を超えてしまいました。普通の生活、普通の勉強、普通の運動を続けることの有難さを私たちは今、思い至っています。

日頃応援して下さる保護者の方々や指導いただいている先生方への感謝の気持ちを忘れないでください。その気持ちが皆さんの心と体を一層強くしてくれるものと思います。

大会の開催に大変なご苦勞を続けてこられた長崎県柔道場連盟の皆さんに心から敬意を表します。

選手の皆さんの健闘を祈ります。



第33回 (株)メモリード杯長崎県柔道場連盟少年柔道大会 実施要項 (九州少年柔道大会選手選考並びにNマーク選考会)

1. 目的 柔道を通じて、心身ともに健全で将来を担う少年を育成するとともに、本連盟所属団体相互の親睦を図ることを目的とする。
2. 主催 長崎県柔道場連盟
3. 共催 NCC長崎文化放送
4. 特別協賛 株式会社 メモリード
5. 協賛 医療法人 光仁会 光仁会病院
6. 主管 諫早市柔道協会
7. 後援 長崎県柔道協会 / 諫早市教育委員会 / 長崎新聞社 / 長崎県柔道整復師会
8. 日時 令和5年3月26日(日) ※開会式及び閉会式は中止します。
 - (1) 開場・受付 8:00 ~
 - (2) 審判・監督会議 9:00 ~
 - (3) 試合開始 9:15 ~
 - (4) 試合順 ① 幼児～小学2年
② 小学3年～6年女子 昼休み30分
③ 小学3年～6年男子
9. 会場 諫早市小野体育館
10. 競技方法及び体重区分
小学生の部
 - ① 幼児 (男女混合トーナメント) ※年長者の出場に限りません。
 - ② 1年生 (男女混合トーナメント)
 - ③ 2年生 (男女混合体重別トーナメント)
軽量級 35kg未満 重量級 35kg以上
 - ④ 3年生～6年生男子の部 (各学年体重別トーナメント)
 - ・3年生 軽量級 40kg未満 重量級 40kg以上
 - ・4年生 軽量級 45kg未満 重量級 45kg以上
 - ・5年生 軽量級 50kg未満 重量級 50kg以上
 - ・6年生 軽量級 55kg未満 重量級 55kg以上
 - ④ 3年生～6年生女子の部 (各学年体重別トーナメント)
 - ・3年生 軽量級 35kg未満 重量級 35kg以上
 - ・4年生 軽量級 40kg未満 重量級 40kg以上
 - ・5年生 軽量級 45kg未満 重量級 45kg以上
 - ・6年生 軽量級 50kg未満 重量級 50kg以上

-
11. 試合時間 3分間(幼児～2年生は2分間)
12. 参加資格
- ・本連盟所属団体の選手であること。
 - ・本大会出場者は、必ずスポーツ障害保険に加入のこと。
 - ・体重別参加の場合の体重は正確に記入のこと。
- ※教育的にも事故防止のためにも正確な体重区分の中で参加申し込みして下さい。
13. 審判規定
- (1) 国際柔道連盟試合審判規定及び少年大会特別規定による。
 - (2) 判定の基準は、「僅差」とし必ず優劣を決す(延長戦は行わない)。
 - (3) 審判規定運用上の申し合わせ事項は別に定める。
14. 審判員 諫早市柔道協会/長崎県柔道場連盟より委嘱する。
15. 組み合わせ 大会本部で厳正公平に行う。前回大会の結果によりシードを行う。
16. 表彰・上位大会への資格
- (1) 各種別とも3位まで表彰する(3位は2名)。
 - (2) 試合結果を参考にNマーク選手を選考する。
 - (3) 九州大会参加者の選考。
 - (4) 九州強化合宿参加者の選考(4,5年)。
- ※上記(4)選考のため3位決定戦を行う。
※Nマーク指定を受けた選手は強化事業の参加を原則とする。
※Nマーク強化選手事業に参加を希望しない選手については、事前に申し出ること(指定から外します)。
17. 事故取扱
- ※本大会試合中に事故が発生した場合、大会本部は大会会場での応急手当のみを実施する。その他の処置・手当て・治療等は各団体の責任において行う。
※保護者の承諾書を了しておくこと。
18. 参加料 500円(個人登録が済まれてない方は登録費合わせて1000円)
19. 申込先 〒852-8003 長崎市旭町13-5 803号 長崎県柔道場連盟
阿野朋弘 宛 ☎090-9070-6075 / Fax.095-837-1980
◎申し込み締め切り 令和5年2月28日(火曜日)

※感染予防対策として試合会場への入場制限を下記のとおりに行います。ご理解をお願いします。

- (1) 各チーム監督1名、コーチ2名
- (2) 保護者は選手1名につき1名
- (3) 該当の学年の選手、保護者、監督、コーチ。



大会役員

| | | | | |
|--------|--|---------|---------|---------|
| 名誉会長 | 吉田 茂祝 (株)メモリード取締役会長) | | | |
| 大会顧問 | 近藤 智昭 (長崎県議会議員) 壹岐 正 (NCC長崎文化放送代表取締役社長) 佐原 恭輔 (長崎県柔道協会会長) 阿比留和裕 (諫早市柔道協会会長) | | | |
| 大会会長 | 本村龍太郎 (県柔道場連盟会長) | | | |
| 大会副会長 | 平田 紀典 | 木下 宣明 | 大庭 義弘 | |
| 大会委員長 | 阿野 朋弘 | 村上 隆司 | | |
| 大会副委員長 | 村田 勝 | 俣野 正仁 | | |
| 審判長 | 桂 孝道 | | | |
| 審判員 | (第1試合場) | (第2試合場) | (第3試合場) | (第4試合場) |
| 審判主任 | 藤田 洋介 | 金谷 明子 | 辻 和幸 | 桂 雄剛 |
| 試合場係 | 松永正太郎 | 永瀬 諒 | 山中いくみ | 山田 祐依 |
| | 深松 繁正 | 松本 拓也 | 平山三四郎 | 白川 美和 |
| | 寺田修一郎 | 山田 光仁 | 川崎 三郎 | 前田 勢悟 |
| | 徳永 拓磨 | 宮川 孝之 | 平井浩一郎 | 島田 茂 |
| | 木村 剛 | 楠本 純一 | 村本 努 | 福島誠一郎 |
| | 堀 光 | 岩永 千草 | 三ツ石広明 | 引地 勝 |
| | 山中 直樹 | | | |
| | | | | 【順不同】 |
| 救 護 | 今 村 剛 | 河野 昌文 | 今村 慶子 | |
| 受付・記録 | 松本 修 | 前田 一郎 | 石川 哲平 | |
| 補助員 | 喜々津中学校 | 諫早中学校 | 創成館高校 | 総科大附属高校 |
| 大会委員 | 鹿摩 竹徳 | 藤原 勝也 | 松添英一郎 | 林田 昭彦 |
| | 飯星 洋 | 吉岡 剛 | 木村 剛 | 前田 伸一 |
| | 松尾 道行 | 岩永 正則 | 山崎 文憲 | 本村 春記 |
| | 山本 将貴 | 溝田 良英 | 川崎 三郎 | 中村 知己 |
| | 中村 英明 | 松田 和仁 | 深松 繁正 | 石原 与一 |
| | 針尾 英明 | 祝 勝弥 | 住屋 良儀 | 小倉鹿太郎 |
| | | | | 【順不同】 |

試合進行表



| | 第1試合場 | 第2試合場 | 第3試合場 | 第4試合場 |
|-----------------------------|--------------------|--------------------|--------------------|--------------------|
| 9:15 ~10:45 | 幼児 〔36〕 | 小学1年生 〔37〕 | 小学2年生軽量級 〔41〕 | 小学2年生重量級 〔10〕 |
| | | | | 幼児~小学2年生決勝 〔4〕 |
| 10:45 ~12:15 | 小学4年生女子軽量級 〔13〕 | 小学5年生女子軽量級 〔14〕 | 小学3年生女子軽量級 〔20〕 | 小学6年生女子 〔13〕 |
| | 小学4年生女子重量級 〔6〕 | 小学5年生女子重量級 〔6〕 | 小学3年生女子重量級 〔12〕 | 小学3~6年生女子決勝 〔8〕 |
| 12:15 ~12:45 | 昼休み | | | |
| 12:45 ~15:15 | 小学4年生男子軽量級 〔43〕 | 小学5年生男子軽量級 〔39〕 | 小学6年生男子軽量級 〔44〕 | 小学3年生男子 〔33〕 |
| | 小学4年生男子重量級 〔17〕 | 小学5年生男子重量級 〔19〕 | 小学6年生男子重量級 〔19〕 | 小学3~6年生男子決勝 〔8〕 |
| 個人戦は各試合場で準決勝まで実施、〔 〕数字は参加人数 | | | | 準備ができ次第 決勝戦撮影準備 |

※試合の進行状況により、開始時間、試合会場の変更もありますのでご注意ください。



個人戦

幼児の部

| 道場名 | 氏名 | No. | | | No. | 氏名 | 道場名 |
|-------------|----------|-----|---|----|-----|--------|---------------|
| 吉井少年 | 野元 尅 惺 | 1 | | | 19 | 中川 栖 軽 | 修喩館 |
| 福江武道館 | 松本 思 道 | 2 | | 5 | 20 | 野崎 大 葵 | 森山少年 |
| 吉岡道場 | 永野 真 平 | 3 | 1 | | 21 | 相良 千 代 | 佐世保 柔道協会 |
| 養心会 | 近藤 佑 | 4 | | 21 | 22 | 永田 翔 希 | 大浜少年 |
| 森山少年 | 吉田 桔 平 | 5 | | 6 | 23 | 渋谷 魁 二 | 諫早少年 |
| 剛柔心 | 呉 林 穂 | 6 | | 29 | 24 | 近藤生代太 | 養心会 |
| 養心会 | 角本 龍 美 | 7 | | 7 | 25 | 宮下 笑 次 | 森山少年 |
| 森山少年 | 北島 碧 人 | 8 | | 22 | 26 | 浦田 覇 瑠 | 吉井少年 |
| 世知原 | 吉井 三 太 | 9 | | 8 | 27 | 古川 薫 | 剛柔心 |
| 福江武道館 | 山口 夏 歩 | 10 | | 33 | 28 | 今村 瑞 夏 | 養心会 |
| 森山少年 | 山田 愛 琴 | 11 | | 35 | 29 | 飛田 陸 | 森山少年 |
| 大音寺 | 船津 定 助 | 12 | | 34 | 30 | 芳野 海 人 | 富江スポー ツ振興会 |
| 小佐々 | 中尾 心 美 | 13 | | 32 | 31 | 池村 咲 杜 | 佐世保 柔道協会 |
| 森山少年 | 近藤 利 一 | 14 | | 30 | 32 | 草野 結 心 | 森山少年 |
| 佐世保 柔道協会 | 松尾 優 芽 李 | 15 | | 11 | 33 | 福海 葵 王 | 田平少年 |
| 養心会 | 中野 朔 太 朗 | 16 | | 24 | 34 | 元尾 健 一 | 吉岡道場 |
| 諫早少年 | 石丸 優 真 | 17 | 2 | | 35 | 本田 幸 大 | 柔心館 |
| 大浜少年 | 平田 信 利 | 18 | | 12 | 36 | 草野 喜 信 | 福江武道館 |

小学1年生の部

個人戦

| 道場名 | 氏名 | No. | | No. | 氏名 | 道場名 | |
|-----------|--------|-----|--|-----|-------|--------|-----------|
| 福江武道館 | 川村 功輝 | 1 | | 20 | 浦添 大凱 | 吉井少年 | |
| 光仁会 | 堤 桜子 | 2 | | 21 | 上本 紫乃 | 大村練成会 | |
| 大村練成会 | 川端 勇士郎 | 3 | | 22 | 22 | 中村 星南 | 大浜少年 |
| 剛柔心 | 高崎 結賀 | 4 | | 23 | 23 | 真弓 雄聖 | 福江武道館 |
| 佐世保柔道協会 | 原 美雀 | 5 | | 24 | 24 | 尾ノ上大治 | 柔心館 |
| 岐宿 | 山本 悠斗 | 6 | | 25 | 25 | 橋口 蒼 | 福江武道館 |
| 養心会 | 角本 佳希 | 7 | | 26 | 26 | 片山 大晴 | 養心会 |
| 奈留柔道 | 川口 友愛 | 8 | | 27 | 27 | 吉田 隼平 | 森山少年 |
| 吉井少年 | 安永 雪之介 | 9 | | 28 | 28 | 永橋 禄 | 南有馬少年 |
| 光仁会 | 富崎 憬翔 | 10 | | 29 | 29 | 藤田 和真 | 佐世保柔道協会 |
| 福江武道館 | 坂下 依緒莉 | 11 | | 30 | 30 | 田中 きおん | 養心会 |
| 島原少年 | 山本 龍太郎 | 12 | | 31 | 31 | 田頭 志龍 | 富江スポーツ振興会 |
| 佐世保キッズ | 尾崎 穂乃佳 | 13 | | 32 | 32 | 竹山 咲良 | 剛柔心 |
| 富江スポーツ振興会 | 岩田 頼空 | 14 | | 33 | 33 | 前田 将希 | 愛野少年 |
| 福江武道館 | 山中 雄翔 | 15 | | 34 | 34 | 柳野 碧敏 | 岐宿 |
| 相浦武道会 | 佐伯 華奈 | 16 | | 35 | 35 | 山崎 蓮翔 | 光仁会 |
| 大村練成会 | 神尾 昴吉 | 17 | | 36 | 36 | 田中 辰ノ助 | 福江武道館 |
| 養心会 | 平山 瑛太 | 18 | | 37 | 37 | 竹下 大晴 | 小佐々 |
| 風の浜道場 | 川口 蓮 | 19 | | | | | |

| 道場名 | 氏名 | No. | | | No. | 氏名 | 道場名 |
|---------|-------|-----|---|----|-----|--------|-----------|
| 福江武道館 | 橋本兼玖 | 1 | | 10 | 22 | 田淵晃琉 | 田平少年 |
| 諫早少年 | 宮田風莉 | 2 | 1 | | 23 | 瀧川泰輔 | 奈留柔道 |
| 小佐々 | 中尾謙心 | 3 | | 26 | 24 | 藤島唯伽 | 千々石柔盛會 |
| 佐世保柔道協会 | 原虎太郎 | 4 | | 11 | 25 | 末吉祐大 | 吉岡道場 |
| 森山少年 | 飛田空 | 5 | | | 26 | 嶋田大翔 | 早岐青少年 |
| 吾妻少年 | 出田羽音 | 6 | | 34 | 27 | 松島旺志郎 | 佐世保柔道協会 |
| 佐世保柔道協会 | 竹井翔太郎 | 7 | 2 | | 28 | 木下心華 | 心錬館 |
| 講武館 | 伊福航我 | 8 | | 27 | 29 | 北島孝志郎 | 森山少年 |
| 柔心館 | 谷口聖空 | 9 | 3 | | 30 | 草野亜惟 | 福江武道館 |
| 田平少年 | 本多夏子 | 10 | | 13 | 31 | 前川銀志 | 小佐々 |
| 有喜少年 | 緒方湮空 | 11 | | | 32 | 阿比留花笑寧 | 講武館 |
| 岐宿 | 比留澤涼穂 | 12 | | 38 | 33 | 松尾結衣愛 | 有喜少年 |
| 愛野少年 | 大島一琉 | 13 | 4 | | 34 | 溝口晴士 | 相浦武道会 |
| 田平少年 | 福海希王 | 14 | | 28 | 35 | 小出繫太 | 佐世保柔道協会 |
| 吉岡道場 | 永野太郎 | 15 | | 15 | 36 | 倉橋洋也 | 養心会 |
| 佐世保柔道協会 | 富永碧太 | 16 | | | 37 | 池村碧人 | 佐世保柔道協会 |
| 森山少年 | 草野瑛心 | 17 | | 35 | 38 | 岩永悠聖 | 北陽塾 |
| 佐世保柔道協会 | 川口輝馬 | 18 | | 16 | 39 | 川崎結人 | 剛柔心 |
| 心錬館 | 馬渡千 | 19 | 5 | | 40 | 芳野颯人 | 富江スポーツ振興会 |
| 吉井少年 | 森健翔 | 20 | | 29 | 41 | 瀬上悠太 | 田平少年 |
| 養心会 | 金谷健 | 21 | | 17 | | | |

小学2年生重量級の部

個人戦

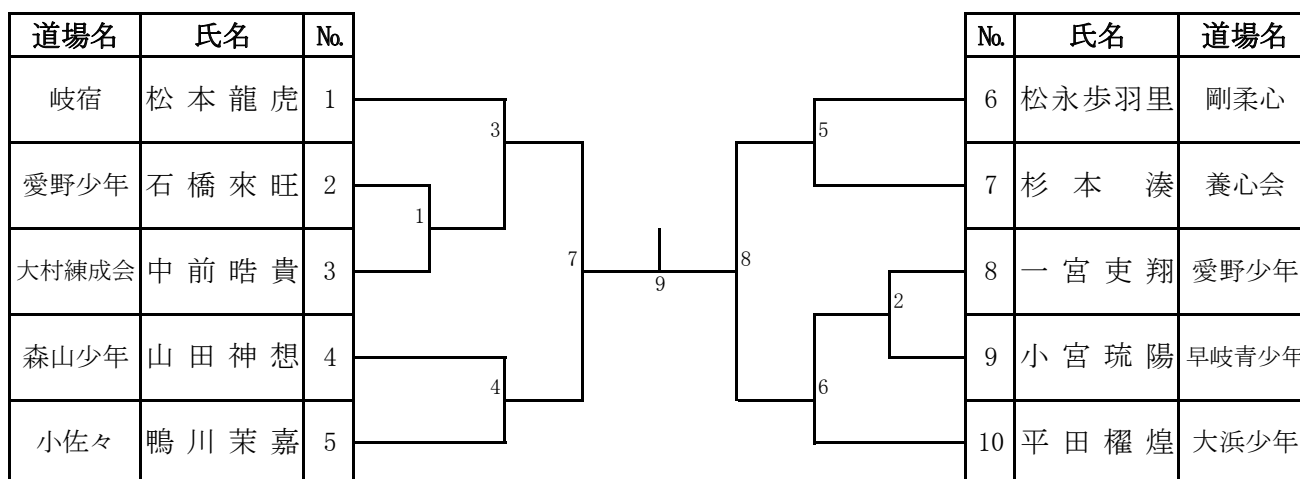

小学3年生男子軽量級の部

| 道場名 | 氏名 | No. | | | | | | | | | | | No. | 氏名 | 道場名 |
|---------|-------|-----|--|--|--|--|--|--|--|--|--|--|-----|------|-------|
| 福江武道館 | 川村悦喜 | 1 | | | | | | | | | | | 14 | 宇土奨真 | 養心会 |
| 世知原 | 金井田大翔 | 2 | | | | | | | | | | | 15 | 浦邊蒼也 | 平戸少年 |
| 養心会 | 相徳龍馬 | 3 | | | | | | | | | | | 16 | 久保遼真 | 大浜少年 |
| 波佐見柔道教室 | 永田丞助 | 4 | | | | | | | | | | | 17 | 松本朱玄 | 北陽塾 |
| 柔心館 | 田中秀壱郎 | 5 | | | | | | | | | | | 18 | 住本和優 | 南有馬少年 |
| 吉井少年 | 池田優汰朗 | 6 | | | | | | | | | | | 19 | 前田匠蔵 | 世知原 |
| 島原少年 | 中村颯志 | 7 | | | | | | | | | | | 20 | 福永渚爽 | 風の浜道場 |
| 愛野少年 | 一宮栄人 | 8 | | | | | | | | | | | 21 | 富崎凌平 | 光仁会 |
| 養心会 | 近藤護 | 9 | | | | | | | | | | | 22 | 永野光洋 | 愛野少年 |
| 早岐青少年 | 西田龍琥 | 10 | | | | | | | | | | | 23 | 神尾真生 | 大村練成会 |
| 修喩館 | 川邊洗太朗 | 11 | | | | | | | | | | | 24 | 中尾将人 | 諏訪ノ森 |
| 剛柔心 | 古川歩 | 12 | | | | | | | | | | | 25 | 山口翔愛 | 北陽塾 |
| 北陽塾 | 岩城元就 | 13 | | | | | | | | | | | 26 | 山下寛人 | 相浦武道会 |

小学3年生男子重量級の部

| 道場名 | 氏名 | No. | | | | | | | | | | | No. | 氏名 | 道場名 |
|---------|------|-----|--|--|--|--|--|--|--|--|--|--|-----|------|-------|
| 福江武道館 | 丸尾彦喜 | 1 | | | | | | | | | | | 4 | 川口玄稀 | 風の浜道場 |
| 佐世保柔道協会 | 藤田真平 | 2 | | | | | | | | | | | 5 | 上田友優 | 国見少年 |
| 諏訪ノ森 | 山口豪巳 | 3 | | | | | | | | | | | 6 | 呉林岳 | 剛柔心 |
| | | | | | | | | | | | | | 7 | 平井汰輝 | 修喩館 |

小学3年生女子軽量級の部

個人戦

| 道場名 | 氏名 | No. | | | | | | | | | | | No. | 氏名 | 道場名 |
|------|-------|-----|--|--|--|--|--|--|--|--|--|--|-----|-------|---------|
| 吉井少年 | 浦添莉心 | 1 | | | | | | | | | | | 11 | 小森奈南 | 愛野少年 |
| 愛野少年 | 大島れんな | 2 | | | | | | | | | | | 12 | 松尾はるな | 多良見少年 |
| 修喩館 | 出口智都 | 3 | | | | | | | | | | | 13 | 田中愛和 | 諏訪ノ森 |
| 大音寺 | 伊藤清々香 | 4 | | | | | | | | | | | 14 | 清水未桜 | 有喜少年 |
| 心錬館 | 佐藤日架 | 5 | | | | | | | | | | | 15 | 今村優月 | 養心会 |
| 有喜少年 | 乙内由実香 | 6 | | | | | | | | | | | 16 | 竹井美結 | 佐世保柔道協会 |
| 光仁会 | 下条あやめ | 7 | | | | | | | | | | | 17 | 片岡朋子 | 光仁会 |
| 養心会 | 徳永妃麗 | 8 | | | | | | | | | | | 18 | 石橋璃乃 | 南有馬少年 |
| 吉岡道場 | 大平真緒 | 9 | | | | | | | | | | | 19 | 近藤萌々佳 | 剛柔心 |
| 国見少年 | 前田李香 | 10 | | | | | | | | | | | 20 | 田中陽葵 | 福江武道館 |

小学3年生女子重量級の部

| 道場名 | 氏名 | No. | | | | | | | | | | | No. | 氏名 | 道場名 |
|-------|-------|-----|--|--|--|--|--|--|--|--|--|--|-----|------|-------|
| 講志館 | 内野葵 | 1 | | | | | | | | | | | 7 | 楠本心実 | 世知原 |
| 修喩館 | 勝良心 | 2 | | | | | | | | | | | 8 | 谷口愛藍 | 柔心館 |
| 福江武道館 | 荒木結愛華 | 3 | | | | | | | | | | | 9 | 牟田禰々 | 相浦武道会 |
| 吉井少年 | 野元惺那 | 4 | | | | | | | | | | | 10 | 陳内愛華 | 大村練成会 |
| 多良見少年 | 松嶋希依 | 5 | | | | | | | | | | | 11 | 大田奈花 | 柔心館 |
| 柔心館 | 井川芽衣 | 6 | | | | | | | | | | | 12 | 内野日向 | 講志館 |

小学4年生男子軽量級の部

| 道場名 | 氏名 | No. | | | No. | 氏名 | 道場名 | |
|----------------|--------|-----|----|----|-----|----|--------|-------|
| 福江武道館 | 片山 煌 彪 | 1 | 12 | 28 | 20 | 22 | 竹山 大 登 | 剛柔心 |
| 琴海柔道 | 島田 湊 海 | 2 | | | | 1 | 6 | 23 |
| 田平少年 | 白石 駿 仁 | 3 | 13 | 36 | 32 | 24 | 前田 速 斗 | 世知原 |
| 吉岡道場 | 末吉 智 晴 | 4 | | | | 2 | 21 | 25 |
| 相浦武道会 | 溝口 凜 士 | 5 | 14 | 40 | 38 | 26 | 早瀬 貫 太 | 相浦武道会 |
| 吉井少年 | 浦田 獅 王 | 6 | | | | 3 | 22 | 27 |
| 風の浜道場 | 中村 京 介 | 7 | 15 | 41 | 33 | 28 | 近藤 秀 太 | 養心会 |
| 養心会 | 北川 蓮 和 | 8 | | | | 4 | 7 | 29 |
| 大村練成会 | 川端 将 基 | 9 | 16 | 42 | 34 | 30 | 瀬川 拓 海 | 心錬館 |
| 相浦武道会 | 中村 皇 輝 | 10 | | | | 5 | 8 | 31 |
| 剛柔心 | 田中 琉 悠 | 11 | 17 | 37 | 39 | 32 | 川内野春綺 | 吉井少年 |
| 柔心館 | 小森 孔 惺 | 12 | | | | 6 | 9 | 33 |
| 小長井町青 少年柔道部 | 西崎 公 平 | 13 | 18 | 38 | 34 | 34 | 徳満 圭 亮 | 吉岡道場 |
| 早岐青少年 | 久永 翼 輝 | 14 | | | | 7 | 10 | 35 |
| 相浦武道会 | 木村 龍 生 | 15 | 19 | 39 | 35 | 36 | 井手 陽 斗 | 森山少年 |
| 福江武道館 | 片山 秀 生 | 16 | | | | 8 | 11 | 37 |
| 佐世保 柔道協会 | 富永 陽 人 | 17 | 20 | 40 | 26 | 38 | 宇土 煌 将 | 養心会 |
| 大浜少年 | 坂口 劉 竺 | 18 | | | | 9 | 11 | 39 |
| 愛野少年 | 野口 結 翔 | 19 | 21 | 41 | 27 | 40 | 大島 義 親 | 愛野少年 |
| 養心会 | 倉橋 六 也 | 20 | | | | 10 | 11 | 41 |
| 剛柔心 | 木村心之丞 | 21 | 22 | 42 | 27 | 42 | 金子 大 晟 | 田平少年 |
| | | | | | | 11 | 11 | 43 |

小学4年生男子重量級の部

個人戦

| 道場名 | 氏名 | No. | | No. | 氏名 | 道場名 |
|-------|--------|-----|--|-----|----------|-------|
| 岐宿 | 松本 琉生 | 1 | | 10 | 尾野上 義仁 | 岐宿 |
| 島原少年 | 吉田 至人 | 2 | | 11 | 島田 悠 杜 | 修喩館 |
| 修喩館 | 勝良 優 樹 | 3 | | 12 | 本山 倅 大 | 剛柔心 |
| 森山少年 | 川嶋 隆 介 | 4 | | 13 | 田中 健 士 郎 | 大浜少年 |
| 風の浜道場 | 林 大 義 | 5 | | 14 | 川原 琉 雅 | 愛野少年 |
| 剛柔心 | 園 英 仁 | 6 | | 15 | 吉川 忠 暁 | 岐宿 |
| 岐宿 | 山下 邦 斗 | 7 | | 16 | 山下 湊 人 | 相浦武道会 |
| 早岐青少年 | 中島 竜 貴 | 8 | | 17 | 高崎 誠 太 | 剛柔心 |
| 福江武道館 | 荒木 碧 月 | 9 | | | | |

小学4年生女子軽量級の部

| 道場名 | 氏名 | No. | No. | 氏名 | 道場名 | |
|-------|----------|-----|-----|----|-------|---------|
| 福江武道館 | 藤田 愛梨 | 1 | | 8 | 平岩 紗奈 | 剛柔心 |
| 心錬館 | ナカンダ オキマ | 2 | | 9 | 井村 友美 | 大村練成会 |
| 小佐々 | 大西 依音 | 3 | | 10 | 前川 華愛 | 小佐々 |
| 有喜少年 | 松尾 莉依愛 | 4 | | 11 | 植田 華菜 | 修喩館 |
| 大村練成会 | 浦穂 乃香 | 5 | | 12 | 原 葵依 | 波佐見柔道教室 |
| 講志館 | 中里 陽菜 | 6 | | 13 | 青柳 鈴花 | 福江武道館 |
| 柔心館 | 林田 真弥 | 7 | | | | |

小学4年生女子重量級の部

| 道場名 | 氏名 | No. | No. | 氏名 | 道場名 | |
|-------|--------|-----|-----|----|--------|------|
| 剛柔心 | 川崎 愛結 | 1 | | 4 | 乙内 優美 | 有喜少年 |
| 福江武道館 | 山口 起步 | 2 | | 5 | 益本 菜々子 | 講志館 |
| 修喩館 | 川邊 こはる | 3 | | 6 | 島田 麻衣 | 修喩館 |

小学5年生男子軽量級の部

個人戦

| 道場名 | 氏名 | No. | | No. | 氏名 | 道場名 |
|---------------|---------------|-----|----|-------|--------|-------------|
| 修喩館 | 平井 栄輝 | 1 | | 20 | 片山喜伸道 | 福江武道館 |
| 南有馬少年 | 住本 琢真 | 2 | | 21 | 大亀 莉志 | 柔心館 |
| 奈留柔道 | 瀧川 航誠 | 3 | | 22 | 鶴田 真己 | 剛柔心 |
| 早岐青少年 | 柴田 煌大 | 4 | | 23 | 島田 麗桜 | 琴海柔道 |
| 養心会 | 松山 拓充 | 5 | | 24 | 小林 奏真 | 早岐青少年 |
| 柔心館 | 増田 絆空 | 6 | | 25 | 草野 絢心 | 森山少年 |
| 大浜少年 | 大坪 碧仁 | 7 | | 26 | 綿谷 旭陽 | 修喩館 |
| 心錬館 | 伊東 佑真 | 8 | | 27 | 田川 雅弥 | 波佐見 柔道教室 |
| 琴海柔道 | 馬場 昴琉 | 9 | | 28 | 島田 総太 | 諏訪ノ森 |
| 田平少年 | 田淵 皇陽 | 10 | | 29 | 相庭 唯人 | 養心会 |
| 富江スポーツ 振興会 | 芳野 麗人 | 11 | | 30 | 長尾 旺汰 | 心錬館 |
| 光仁会 | 富崎 更陵 | 12 | | 31 | 比留 澤源 | 岐宿 |
| 諏訪ノ森 | 青木 翔聖 | 13 | | 32 | 山城 勇冴 | 諏訪ノ森 |
| 森山少年 | 森 歩希 | 14 | | 33 | 一宮 絆人 | 愛野少年 |
| 琴海柔道 | 松本 凜心 | 15 | | 34 | 中野 航太郎 | 養心会 |
| 佐世保 柔道協会 | ジャクソン エイダン | 16 | | 35 | 久保 彰次郎 | 大浜少年 |
| 剛柔心 | 野口 浩志郎 | 17 | | 36 | 土井 蓮 | 琴海柔道 |
| 養心会 | 和田 蒼太 | 18 | | 37 | 土橋 悠真 | 森山少年 |
| 福江武道館 | 川村 一希 | 19 | | 38 | 川内 友稀 | 柔心館 |
| | | | 39 | 岩井 颯志 | 小佐々 | |

小学5年生女子軽量級の部

個人戦

| 道場名 | 氏名 | No. | | No. | 氏名 | 道場名 | |
|---------|------|-----|--|-----|------|-------|-------|
| 世知原 | 山本純愛 | 1 | | 8 | 山口明結 | 諏訪ノ森 | |
| 愛野少年 | 永野栞奈 | 2 | | 9 | 9 | 近藤寧々佳 | 剛柔心 |
| 修喩館 | 井上湊 | 3 | | 10 | 10 | 道向結季美 | 琴海柔道 |
| 多良見少年 | 久保茉南 | 4 | | 11 | 11 | 南楓花 | 愛野少年 |
| 佐世保柔道協会 | 前田彩愛 | 5 | | 12 | 12 | 相徳怜香 | 養心会 |
| 大村練成会 | 上本瑠花 | 6 | | 13 | 13 | 平山由実 | 大浜少年 |
| 諏訪ノ森 | 山口珠々 | 7 | | 14 | 14 | 浅田綺海 | 相浦武道会 |

小学5年生女子重量級の部

| 道場名 | 氏名 | No. | | No. | 氏名 | 道場名 | |
|---------|------|-----|--|-----|------|-------|-----|
| 養心会 | 神毛心葵 | 1 | | 4 | 清水芽那 | 有喜少年 | |
| 佐世保柔道協会 | 作本海空 | 2 | | 5 | 5 | 田川優花 | 心錬館 |
| 有喜少年 | 佐藤小夏 | 3 | | 6 | 6 | 中川すいう | 修喩館 |

小学6年生男子軽量級の部

| 道場名 | 氏名 | No. | | | No. | 氏名 | 道場名 |
|-----------|-------------|-----|----|----|-----|-------|-------|
| 福江武道館 | 草野 慧 | 1 | 13 | 21 | 23 | 佐々野愛希 | 福江武道館 |
| 相浦武道会 | 早瀬鉄汰 | 2 | | | 1 | 7 | 24 |
| 諏訪ノ森 | 平島光晟 | 3 | 29 | 33 | 25 | 武邊宋志朗 | 吉井少年 |
| 富江スポーツ振興会 | 増田爽空 | 4 | | | 14 | 22 | 26 |
| 国見少年 | 大川遥希 | 5 | 37 | 39 | 27 | 臼井勇真 | 相浦武道会 |
| 福江武道館 | 廣山太陽 | 6 | | | 15 | 23 | 28 |
| 有喜少年 | 吉丸侠志朗 | 7 | 30 | 34 | 29 | 中山愛士 | 多良見少年 |
| 世知原 | 諏訪 ブライアン | 8 | | | 2 | 8 | 30 |
| 大浜少年 | 小澤天 | 9 | 31 | 35 | 31 | 福本菖介 | 講武館 |
| 愛野少年 | 佐藤尋太 | 10 | | | 3 | 9 | 32 |
| 小佐々 | 深江清仁 | 11 | 41 | 42 | 33 | 岑悠太郎 | 国見少年 |
| 風の浜道場 | 福永辰海 | 12 | | | 17 | 24 | 34 |
| 田平少年 | 加藤諒佑 | 13 | 43 | 40 | 35 | 近藤慶志朗 | 剛柔心 |
| 心錬館 | ナカンド レハン | 14 | | | 4 | 10 | 36 |
| 相浦武道会 | 佐伯飛馬 | 15 | 38 | 40 | 37 | 萩里颯太 | 大浜少年 |
| 南有馬少年 | 小渕晴史郎 | 16 | | | 5 | 11 | 38 |
| 大浜少年 | 水請佑翔 | 17 | 32 | 36 | 39 | 福海瑛斗 | 田平少年 |
| 光仁会 | 寺岡瑛太 | 18 | | | 18 | 26 | 40 |
| 講武館 | 原田虎太郎 | 19 | 20 | 28 | 41 | 梶山大介 | 柔心館 |
| 早岐青少年 | 平野蒼天 | 20 | | | 19 | 27 | 42 |
| 多良見少年 | 中山源 | 21 | 20 | 28 | 43 | 田川湧進 | 講武館 |
| 福江武道館 | 藤田優馬 | 22 | | | 6 | 12 | 44 |

小学6年生男子重量級の部

個人戦

| 道場名 | 氏名 | No. | | | | | | | | | | | No. | 氏名 | 道場名 |
|-------|--------|-----|--|--|--|--|--|--|--|--|--|--|-----|--------|-------------|
| 相浦武道会 | 中里 泰造 | 1 | | | | | | | | | | | 12 | 林山 源輝 | 剛柔心 |
| 心錬館 | 長尾 紋汰 | 2 | | | | | | | | | | | 13 | 重川 瑠良 | 世知原 |
| 柔心館 | 小森 太惺 | 3 | | | | | | | | | | | 14 | 吉川 昇暁 | 岐宿 |
| 吉井少年 | 野元 惺剛 | 4 | | | | | | | | | | | 15 | 梅田 律 | 講志館 |
| 国見少年 | 佃 陸斗 | 5 | | | | | | | | | | | 16 | 原 悠司 | 波佐見 柔道教室 |
| 心錬館 | 前田 侑太郎 | 6 | | | | | | | | | | | 17 | 前岳 圭之丞 | 吉井少年 |
| 平戸少年 | 濱田 薫 | 7 | | | | | | | | | | | 18 | 近藤 元太 | 養心会 |
| 養心会 | 葛島 光 | 8 | | | | | | | | | | | 19 | 青柳 颯 | 福江武道館 |
| 風の浜道場 | 川端 真生 | 9 | | | | | | | | | | | | | |

小学6年生女子軽量級の部

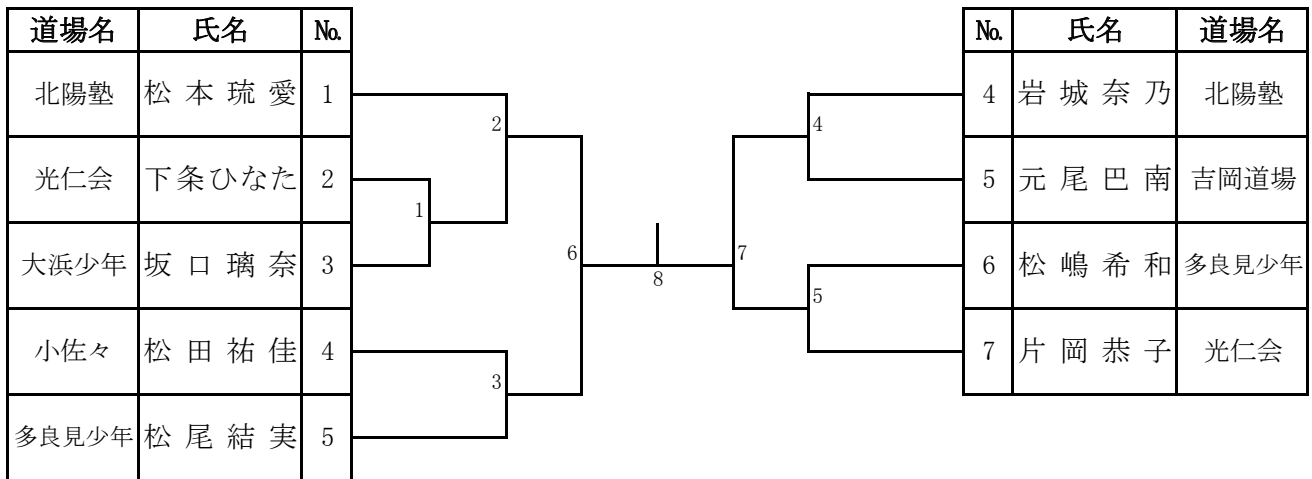

小学6年生女子重量級の部

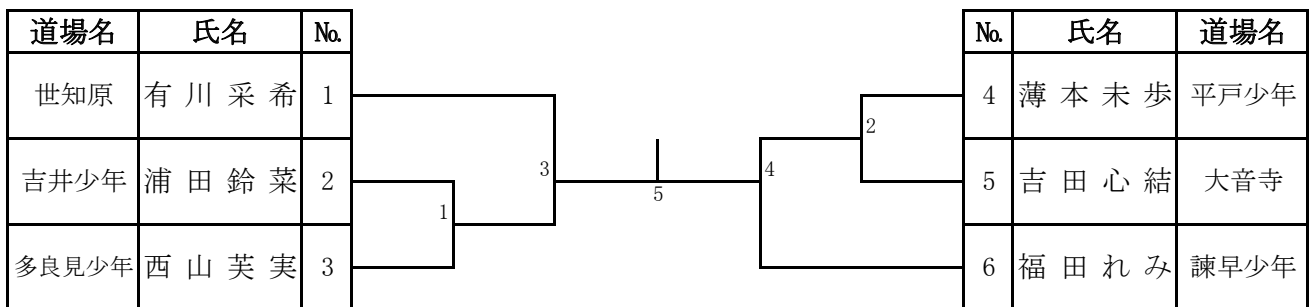

長崎県柔道場連盟大会歴代入賞者一覧表



第一回大会 平成3年2月11日 於：県武道館

| 種 別 | 優 勝 | 準 優 勝 | 3 | 位 | |
|------|-------------|-------------|-------------|-------------|-------------|
| 小学男子 | 1 年 | 中里 圭輔 (福 江) | 田口 晃次 (福 江) | 川崎 洋一 (轟) | 古本 雄輔 (富 小) |
| | 2 年 | 浮田 裕也 (福 江) | 平山 昭 (福 江) | 野畑 貴志 (吉 岡) | 古賀 将史 (心練館) |
| | 3 年 | 中路 浩介 (吉 岡) | 田中 弘一 (諫 早) | 山口 裕喜 (福 江) | 片山 和義 (福 江) |
| | 4年輕量級 | 岩永 晋 (福 江) | 福見 直樹 (福 江) | 田口 義久 (福 江) | 木戸 幸男 (岐 宿) |
| | 4年重量級 | 金沢 雄司 (富 小) | 井上 孝輔 (小長井) | 山口 大 (諫 早) | 森 慎太郎 (養心会) |
| | 5年輕量級 | 吉岡 健 (吉 岡) | 椿山 憲昭 (福 江) | 松谷 元樹 (岐 宿) | 南 竜太 (愛 野) |
| | 5年重量級 | 山崎奈津子 (稲武会) | 橋口 隆彦 (養心会) | 富田 竜介 (尚武会) | 川崎 莊志 (尚武会) |
| | 6年輕量級 | 大久保博喜 (福 江) | 青木 法正 (大音寺) | 白木 卓磨 (大音寺) | 福見 幸嗣 (福 江) |
| | 6年重量級 | 出口 貴寛 (福 江) | 能田 敏夫 (稲武会) | 村元 正明 (稲武会) | 江口 心道 (養心会) |
| 中学男子 | 1年輕量級 | 中村 雅俊 (稲武会) | 川井 大輔 (吉 岡) | 坂田 善光 (愛 野) | 安永 達朗 (養心会) |
| | 1年中量級 | 松野 豊 (岐 宿) | 金子 謙三 (大音寺) | 網本 雅之 (三井楽) | 福富 賢治 (養心会) |
| | 1年重量級 | 赤坂 洋輔 (吉 岡) | 山田 省吾 (鍛心会) | 田口 雄一 (鍛心会) | 宮地 真 (稲武会) |
| | 2年輕量級 | 吉岡 哲 (吉 岡) | 小無田克樹 (愛 野) | 森崎 圭司 (養心会) | 中島 義雄 (岐 宿) |
| | 2年中量級 | 山口 勝弘 (小佐々) | 徳永 丈司 (相 浦) | 野瀬 健一 (鍛心会) | 桃田 茂人 (小佐々) |
| | 2年重量級 | 村元 辰寛 (稲武会) | 川口 弘 (大音寺) | 定松 晋平 (養心会) | 佐藤 美咲 (相 浦) |
| 中学女子 | 平山 優子 (鍛心会) | 廣山 弥生 (鍛心会) | 荒木 雅 (大音寺) | 松本 智恵 (小佐々) | |

第二回大会 平成3年11月24日 於：日大高校

| 種 別 | 優 勝 | 準 優 勝 | 3 | 位 | |
|-------|-------------|-------------|-------------|--------------|-------------|
| 小学男子 | 1 年 | 浮田 幸博 (福 江) | 井川 昭義 (福 江) | 大久保真太郎 (福 江) | 田中 弘禎 (福 江) |
| | 2 年 | 中里 圭輔 (福 江) | 荒木 徳久 (福 江) | 小坂 優 (吉 岡) | 古本 雄輔 (福 江) |
| | 3 年 | 浮田 裕也 (福 江) | 平山 昭 (福 江) | 吉岡 崇 (吉 岡) | 戸村 龍吉 (福 江) |
| | 4年輕量級 | 中村 哲廣 (稲武会) | 下山 勝也 (稲武会) | 田中 弘一 (諫 早) | 中路 浩介 (吉 岡) |
| | 4年重量級 | 出口 忠伸 (福 江) | 山本 健作 (相 浦) | 田島 茂 (小長井) | 平山 博喬 (大 浜) |
| | 5年輕量級 | 岩永 晋 (大音寺) | 福見 直樹 (福 江) | 浜出 茂久 (大 浜) | 畑中 隆明 (大 浜) |
| | 5年重量級 | 山崎 清隆 (練成会) | 森 慎太郎 (養心会) | 中村 真一 (武徳館) | 松本新太郎 (稲武会) |
| | 6年輕量級 | 松園 勇介 (福 江) | 吉岡 健 (吉 岡) | 御手洗陽介 (大 浜) | 上田 拓朗 (愛 野) |
| 6年重量級 | 菊谷 和督 (岐 宿) | 嶋田 健 (養心会) | 大櫛 裕実 (大 浜) | 川崎 莊志 (尚武会) | |
| 小学女子 | 1・2年 | 上野 那央 (吉 岡) | 土肥 瑞枝 (心練館) | 大坪 理恵 (吉 岡) | 北野 由香 (吉 岡) |
| | 3・4年 | 山崎佳奈子 (稲武会) | 奥野由美子 (福 江) | 鎌田久美子 (吉 岡) | 田渕麻衣子 (吉 岡) |
| | 5・6年 | 山崎奈津子 (稲武会) | 山本かおり (相 浦) | 柴田 愛子 (練成会) | 高橋佳奈子 (鵬友会) |
| 中学男子 | 1年輕量級 | 末岡 和敏 (練成会) | 川尻 顕巨 (練成会) | 溝越 正典 (轟) | 尾首 力也 (愛 野) |
| | 1年中量級 | 小倉 正蔵 (岐 宿) | 平山 亨 (鍛心会) | 深山 繁樹 (轟) | 出口 吉弘 (鍛心会) |
| | 1年重量級 | 江口 心道 (養心会) | 村元 正明 (稲武会) | 岩井 清春 (小佐々) | 柴田健太郎 (練成会) |
| | 2年輕量級 | 中村 雅俊 (稲武会) | 川原信次郎 (稲武会) | 湯浅 大樹 (小佐々) | 松沢 末利 (小佐々) |
| | 2年中量級 | 牧島 一成 (養心会) | 福富 賢治 (養心会) | 荒尾 猛志 (鍛心会) | 奥野 秀信 (鍛心会) |
| | 2年重量級 | 田口 雄一 (鍛心会) | 山田 省吾 (鍛心会) | 小川 信二 (稲武会) | 宮地 真 (稲武会) |
| 中学女子 | 荒木 雅 (大音寺) | 松本 智恵 (小佐々) | 松川 妙子 (小佐々) | 志方亜希子 (小佐々) | |

第三回大会 平成4年11月23日 於：日大高校

| 種 別 | 優 勝 | 準 優 勝 | 3 | 位 | |
|------|-------------|-------------|-------------|-------------|-------------|
| 小学男子 | 1 年 | 梁瀬 敦志 (大 浜) | 山本 拓真 (養心会) | 橋口 善己 (福 江) | 尾崎 悠也 (小長井) |
| | 2 年 | 浮田 幸博 (福 江) | 松下 大学 (武徳館) | 井川 昭義 (福 江) | 山田 圭太 (大 浜) |
| | 3 年 | 中里 圭輔 (福 江) | 松本 卓 (稲武会) | 荒木 徳久 (福 江) | 古本 雄輔 (富 江) |
| | 4年軽量級 | 御所 大吾 (諫 早) | 吉岡 学 (吉 岡) | 田中 薫 (富 江) | 藤原 信一 (大 浜) |
| | 4年重量級 | 木下 寛則 (吉 岡) | 平山 昭 (福 江) | 橋口 卓史 (福 江) | 大坪 一成 (吉 岡) |
| | 5年軽量級 | 中村 哲寛 (稲武会) | 川端 久志 (福 江) | 井上 智大 (大音寺) | 浦川 直人 (養心会) |
| | 5年重量級 | 田島 茂 (小長井) | 山本 健作 (相 浦) | 出口 忠伸 (福 江) | 森 和典 (練成会) |
| | 6年軽量級 | 岩永 晋 (大音寺) | 浜出 茂久 (大 浜) | 畑中 隆明 (大 浜) | 福見 直樹 (福 江) |
| | 6年重量級 | 金沢 雄司 (富 江) | 森 慎太郎 (養心会) | 中村 真一 (武徳館) | 松本新太郎 (稲武会) |
| 小学女子 | 1・2年 | 井石 菜奈 (相 浦) | 佐々木純子 (養心会) | 田口 鮎香 (福 江) | 脇内 静香 (養心会) |
| | 3・4年 | 上野 那央 (吉 岡) | 鎌田久美子 (吉 岡) | 原 千春 (轟) | 深山 香織 (轟) |
| | 5・6年 | 奥野由美子 (福 江) | 佐々木 步 (福 江) | 田中 春佳 (養心会) | 高橋佳奈子 (鵬友会) |
| 中学男子 | 1年軽量級 | 吉岡 健 (吉 岡) | 松園 勇介 (鍛心会) | 浦山洋一郎 (相 浦) | 大櫛 祐実 (鍛心会) |
| | 1年中量級 | 菊谷 和督 (岐 宿) | 村田 剛一 (相 浦) | 萩原 利英 (鍛心会) | 水谷 健三 (相 浦) |
| | 1年重量級 | 川崎 莊志 (尚武会) | 富田 竜介 (尚武会) | 橋口 隆彦 (養心会) | 川尻 明揮 (練成会) |
| | 2年軽量級 | 小倉 正蔵 (岐 宿) | 堀内 一男 (鍛心会) | 佐仲 誠 (愛 野) | 福見 幸嗣 (鍛成会) |
| | 2年中量級 | 田中 寛仁 (鍛心会) | 平山 亨 (鍛心会) | 古賀 圭介 (小長井) | 田端 肇 (岐 宿) |
| | 2年重量級 | 江口 心道 (養心会) | 村野 貴臣 (富 江) | 松上 修 (轟) | 早田 祐一 (轟) |
| 中学女子 | 山崎奈津子 (稲武会) | 山崎 恵子 (練成会) | 松尾 涼子 (多良見) | 木谷 美樹 (相 浦) | |

第四回大会 平成5年12月19日 於：国際体育館

| 種 別 | 優 勝 | 準 優 勝 | 3 | 位 | |
|-------|-------------|-------------|--------------|-------------|-------------|
| 小学男子 | 1 年 | 村田 浩信 (轟) | 中里 清人 (福 江) | 江口 俊紀 (奈 留) | 永田 秀一 (小佐々) |
| | 2 年 | 梁瀬 敦志 (大 浜) | 大久保慎太郎 (福 江) | 山本 拓真 (養心会) | 橋口 善己 (福 江) |
| | 3 年 | 浮田 幸博 (福 江) | 川崎甲子郎 (吉 井) | 住福 陽市 (相 浦) | 梅野 勇 (巖 原) |
| | 4年軽量級 | 西村 卓也 (轟) | 白浜 一隆 (福 江) | 大山 公生 (富 江) | 高部 達郎 (大 浜) |
| | 4年重量級 | 松本 卓 (稲武会) | 橋口 桂壺 (吉 岡) | 猿渡 強 (尚武会) | 田口 晃次 (福 江) |
| | 5年軽量級 | 田端 大樹 (岐 宿) | 吉岡 学 (吉 岡) | 田島 徹 (小佐々) | 田中 薫 (富 江) |
| | 5年重量級 | 平山 昭 (福 江) | 橋口 拓史 (福 江) | 木下 寛則 (吉 岡) | 松本 従道 (大音寺) |
| | 6年軽量級 | 山口 裕喜 (福 江) | 平井 謙理 (吉 井) | 中村 哲廣 (稲武会) | 出口 雅敏 (福 江) |
| | 6年重量級 | 吉野 斉 (諫 早) | 森 和典 (西 彼) | 坂口 雄一 (諫 早) | 出口 忠伸 (福 江) |
| 小学女子 | 1・2年 | 松崎 友希 (大音寺) | 吉川 ゆき (大音寺) | 野下 千明 (大 浜) | 松田 和子 (小佐々) |
| | 3・4年 | 上野 那央 (吉 岡) | 深堀 由佳 (養心会) | 四辻 優 (尚武会) | 鶴田 美和 (巖 原) |
| | 5・6年 | 奥野由美子 (福 江) | 山崎佳奈子 (稲武会) | 大久保嘉子 (福 江) | 根占 順子 (巖 原) |
| 中学男子 | 1年軽量級 | 松岡 春義 (鍛心会) | 畑中 隆明 (鍛心会) | 東條 一生 (鍛心会) | 福見 直樹 (鍛心会) |
| | 1年中量級 | 中村 真一 (武徳館) | 末永 博 (諫 早) | 豊島圭太郎 (吉 井) | 山越 達也 (多良見) |
| | 1年重量級 | 金沢 雄司 (富 江) | 松本新太郎 (稲武会) | 市田 孝平 (小長井) | 猿渡 憲 (尚武会) |
| | 2年軽量級 | 吉岡 健 (吉 岡) | 松谷 元樹 (岐 宿) | 大櫛 祐実 (鍛心会) | 松園 勇介 (鍛心会) |
| | 2年中量級 | 水谷 健三 (相 浦) | 菊谷 和督 (岐 宿) | 谷口 智明 (相 浦) | 椿山 憲昭 (鍛心会) |
| 2年重量級 | 嶋田 健 (養心会) | 池田 真樹 (吉 井) | 川崎 莊志 (尚武会) | 平野 泰山 (愛 野) | |
| 中学女子 | 山崎奈津子 (稲武会) | 高田ひろ子 (大音寺) | 中村富美子 (岐 宿) | 山本かおり (相 浦) | |

第五回大会 平成6年11月6日 於：諫早体育館

| 種 別 | 優 勝 | 準 優 勝 | 3 位 | | |
|-------|------------|-------------|-------------|------------|------------|
| 小学男子 | 1 年 | 片山 英一(福 江) | 吉岡 勇人(吉 岡) | 岩永 隆憲(諫 早) | 大石 将司(愛 野) |
| | 2 年 | 才津 利仁(福 江) | 江口礼四郎(奈 留) | 福田 倫哉(富 江) | 江口 俊紀(奈 留) |
| | 3 年 | 梁瀬 淳志(大 浜) | 大久保慎太郎(福 江) | 橋口 善己(福 江) | 山本 拓真(養心会) |
| | 4年輕量級 | 川崎甲子郎(吉 井) | 小倉 哲志(岐 宿) | 山田 圭太(大 浜) | 石田大佳信(岐 宿) |
| | 4年重量級 | 浮田 幸博(福 江) | 松下 大学(武徳館) | 小田崎優勇(奈 留) | 市来 正輝(養心会) |
| | 5年輕量級 | 白浜 一隆(福 江) | 森 繁(大 浜) | 塩塚 拓(相 浦) | 大櫛 和広(大 浜) |
| | 5年重量級 | 中里 圭輔(福 江) | 石丸 善弘(多良見) | 松本 卓(稲武会) | 橋口 桂壺(吉 岡) |
| | 6年輕量級 | 広山 健三(大 浜) | 田中 邦作(吉 井) | 佐々木洋匡(平 戸) | 比留沢幸則(岐 宿) |
| | 6年重量級 | 浮田 裕也(福 江) | 平山 昭(福 江) | 松島紀代文(相 浦) | 吉賀 大樹(多良見) |
| 小学女子 | 1・2年 | 熊埜御堂未来(奈 留) | 荒木 桂子(福 江) | 吉田 小雪(養心会) | 吉岡さとみ(波佐見) |
| | 3・4年 | 嶋田 美和(多良見) | 松崎 有希(大音寺) | 土内 政子(稲武会) | 岩崎さとみ(長 与) |
| | 5・6年 | 上野 那央(吉 岡) | 新町 智美(養心会) | 長 美咲(厳 原) | 鎌田久美子(吉 岡) |
| 中学男子 | 1年輕量級 | 平井 謙理(吉 井) | 高屋 昌法(多良見) | 大石 史雄(岐 宿) | 中村 亮(多良見) |
| | 1年中量級 | 出口 忠伸(鍛心会) | 菊谷 宣彦(岐 宿) | 嶋田 正吾(多良見) | 山本 健作(相 浦) |
| | 1年重量級 | 坂口 雄一(諫 早) | 森 和典(練成会) | 瀬川浩一郎(諫 早) | 川口 英敏(稲武会) |
| | 2年輕量級 | 畑中 隆明(鍛心会) | 田口 哲也(鍛心会) | 福見 直樹(鍛心会) | 古賀 大士(小長井) |
| | 2年中量級 | 松岡 春義(鍛心会) | 谷口 正洋(岐 宿) | 泉野 幸輔(轟) | 坂井 徹(岐 宿) |
| 2年重量級 | 古賀 公一(多良見) | 金沢 雄司(富 江) | 熊谷 純一(相 浦) | 猿渡 憲(長 与) | |
| 中学女子 | 奥野由美子(鍛心会) | 高橋佳菜子(養心会) | 山崎佳奈子(稲武会) | 大久保嘉子(鍛心会) | |

第六回大会 平成7年11月5日 於：諫早体育館

| 種 別 | 優 勝 | 準 優 勝 | 3 位 | | |
|-------|------------|-------------|------------|------------|------------|
| 幼 児 | 山口 剛毅(福 江) | 池田 賢生(吉 岡) | 川端 孝太(大音寺) | 中村 浩(相 浦) | |
| 小学男子 | 1 年 | 山口 剛毅(奈 留) | 赤瀬 吉輝(奈 留) | 崎田 一樹(佐世保) | 上戸 健剛(吉 岡) |
| | 2 年 | 片山 英一(福 江) | 岩本 隆憲(諫 早) | 大石 将司(愛 野) | 吉岡 勇人(吉 岡) |
| | 3 年 | 永田 秀一(小佐々) | 村田 浩信(轟) | 山田 孝佳(福 江) | 吉賀 淳史(多良見) |
| | 4年輕量級 | 橋口 善己(福 江) | 真弓 隆太(富 江) | 田中 遼太(養心会) | 宮崎 久(大 浜) |
| | 4年重量級 | 大久保慎太郎(福 江) | 梁瀬 淳志(大 浜) | 松本 拓也(岐 宿) | 山本 拓真(養心会) |
| | 5年輕量級 | 川口 佳寿(富 江) | 橋本 末嗣(岐 宿) | 増田健太郎(奈 留) | 中村 俊喬(養心会) |
| | 5年重量級 | 浮田 幸博(福 江) | 梅野 勇(厳 原) | 住福 陽市(相 浦) | 松下 大学(武徳館) |
| | 6年輕量級 | 佐々野哲憲(大 浜) | 白浜 一隆(福 江) | 大山 公生(富 江) | 古本 学(富 江) |
| 6年重量級 | 松本 卓(稲武会) | 荒木 徳久(福 江) | 橋口 桂壺(吉 岡) | 石丸 善弘(多良見) | |
| 小学女子 | 1・2年 | 熊埜御堂未来(奈 留) | 荒木 桂子(福 江) | 林 沙也加(相 浦) | 西村 幸奈(武徳館) |
| | 3・4年 | 松崎 有希(大音寺) | 古川 由希(大音寺) | 吉岡笑美子(福 江) | 森 文香(多良見) |
| | 5・6年 | 上野 那央(吉 岡) | 佐々木純子(養心会) | 飛山美佐子(大音寺) | 宮崎 綾(尚武会) |
| 中学男子 | 1年輕量級 | 田中 薫(富 江) | 池田 浩(養心会) | 吉岡 学(吉 岡) | 村上 隆之(諫 早) |
| | 1年中量級 | 御所 大吾(諫 早) | 臼井 孝一(諫 早) | 宮下 貴行(吉 井) | 土井 正和(諫 早) |
| | 1年重量級 | 浮田 裕也(鍛心会) | 吉賀 大樹(奈 留) | 木下 寛則(吉 岡) | 山本 秋則(小長井) |
| | 2年輕量級 | 高屋 昌法(多良見) | 平井 謙理(吉 井) | 浦川 直人(養心会) | 石田 平(岐 宿) |
| | 2年中量級 | 嶋田 正吾(多良見) | 出口 忠伸(鍛心会) | 山本 健作(相 浦) | 北川 権二(岐 宿) |
| 2年重量級 | 瀬川浩一郎(諫 早) | 吉野 濟(諫 早) | 森 和典(練成会) | 川口 英利(稲武会) | |
| 中学女子 | 山崎佳奈子(稲武会) | 北村 朋子(轟) | 奥野由美子(鍛心会) | 鎌田久美子(多良見) | |

第七回大会 平成8年11月3日 於：諫早体育館

| 種 別 | 優 勝 | 準 優 勝 | 3 | 位 | |
|----------|------------|-------------|-------------|------------|------------|
| 幼 児 | 田中 剛喜(福 江) | 立川 亮介(吉 岡) | 松崎 寛(福 江) | 小梅 正人(相 浦) | |
| 小学男子 | 1 年 | 池田 賢生(吉 岡) | 山口 剛毅(福 江) | 石本 和也(吉 岡) | 境 幸吉(福 江) |
| | 2 年 | 赤瀬 修康(奈 留) | 吉本 幸紀(福 江) | 江口壮四郎(奈 留) | 渡辺 貴宏(佐世保) |
| | 3 年 | 岩本 隆憲(諫 早) | 大石 将司(愛 野) | 片山 英一(福 江) | 川端 恭平(鵬友会) |
| | 4年輕量級 | 山田 孝佳(福 江) | 脇内 健太(養心会) | 陣野 貴博(武徳館) | 藤原 隆仁(岐 宿) |
| | 4年重量級 | 永田 秀一(小佐々) | 平江 優(厳 原) | 永田松太郎(福 江) | 才津 利仁(福 江) |
| | 5年輕量級 | 橋口 善己(福 江) | 綾香 一志(平 戸) | 大久保公人(奈 留) | 大田 智宏(鵬友会) |
| | 5年重量級 | 山本 拓真(福 江) | 熊埜御堂雄太(奈 留) | 梁瀬 淳志(大 浜) | 福田 雄平(佐世保) |
| | 6年輕量級 | 川崎甲子郎(吉 井) | 児玉 拓也(吉 岡) | 川口 佑樹(福 江) | 北川 卓(奈 留) |
| 6年重量級 | 浮田 幸博(福 江) | 梅野 勇(厳 原) | 住福 陽市(相 浦) | 佐藤 翔一(岐 宿) | |
| 小学女子 | 1・2年 | 岩村 桃子(奈 留) | 松脇 文香(奈 留) | 川口 史恵(諫 早) | 野崎 美香(福 江) |
| | 3・4年 | 熊埜御堂未来(奈 留) | 荒木 佳子(福 江) | 立川 美紀(吉 岡) | 久米甲乃美(轟) |
| | 5・6年 | 嶋田 美和(多良見) | 馬場 尚美(武徳館) | 松崎 友希(大音寺) | 岩本 真奈(吉 岡) |
| 中学男子 | 1年輕量級 | 川口 暢男(富 江) | 大田 隆一(養心会) | 大山 公生(富 江) | 木谷 定二(相 浦) |
| | 1年中量級 | 田中 音充(養心会) | 森 繁(鍛心会) | 田中 学(富 江) | 星野 輝之(佐世保) |
| | 1年重量級 | 橋口 桂壺(吉 岡) | 荒木 徳久(福 江) | 小森 泰洋(大音寺) | 芳野 雄也(富 江) |
| | 2年輕量級 | 笹崎 剛(養心会) | 池田 浩(養心会) | 野田 祐機(吉 井) | 田中 邦作(吉 井) |
| | 2年中量級 | 田中 薫(富 江) | 宮下 貴行(吉 井) | 臼井 孝一(諫 早) | 桶谷 英司(三 和) |
| | 2年重量級 | 浮田 裕也(鍛心会) | 吉賀 大樹(多良見) | 御所 大吾(諫 早) | 木下 寛則(吉 岡) |
| 中学女子1・2年 | 上野 那央(吉 岡) | 鎌田久美子(多良見) | 原 千春(轟) | 又野 明佳(轟) | |

第八回大会 平成9年11月2日 於：諫早体育館

| 種 別 | 優 勝 | 準 優 勝 | 3 | 位 | |
|----------|------------|-------------|------------|-------------|------------|
| 幼 児 | 寺下 浩陽(有 喜) | 本石 桂也(諫 早) | 富田 泰聖(奈 留) | 熊埜御堂翔太(奈 留) | |
| 小学男子 | 1 年 | 立川 亮介(吉 岡) | 田中 剛喜(福 江) | 森 健剛(多良見) | 福田謙二郎(諫 早) |
| | 2 年 | 池田 賢生(吉 岡) | 山口 剛毅(福 江) | 川端 孝太(大音寺) | 石本 和也(吉 岡) |
| | 3 年 | 中山 二郎(福 江) | 酒本 努(福 江) | 江口壮四郎(奈 留) | 吉本 幸紀(福 江) |
| | 4年輕量級 | 片山 英一(福 江) | 吉岡 勇人(吉 岡) | 福田祐太郎(諫 早) | 吉岡 泰介(福 江) |
| | 4年重量級 | 田中 雄平(養心会) | 岩本 隆憲(諫 早) | 大石 将司(愛 野) | 川端 恭平(大音寺) |
| | 5年輕量級 | 陣野 貴博(武徳館) | 菊谷 友彦(岐 宿) | 山田 孝佳(福 江) | 石橋 亮(轟) |
| | 5年重量級 | 村田 浩信(轟) | 永田 秀一(小佐々) | 針尾 洋平(田 平) | 平江 優(厳 原) |
| | 6年輕量級 | 橋口 善己(福 江) | 寺下 修司(有 喜) | 谷川 義憲(岐 宿) | 山下 泰裕(福 江) |
| 6年重量級 | 大石 勝(愛 野) | 大久保慎太郎(福 江) | 松脇 和也(福 江) | 近藤 哲也(時 津) | |
| 小学女子 | 1・2年 | 片山 歩美(福 江) | 川口 史恵(諫 早) | 川下 綾華(鵬友会) | 山崎 ゆみ(諫 早) |
| | 3・4年 | 熊埜御堂未来(奈 留) | 荒木 佳子(福 江) | 永田今日子(小佐々) | 山田 真耶(轟) |
| | 5・6年 | 松崎 友希(大音寺) | 吉原 清香(養心会) | 山口真奈美(有 喜) | 永野 愛子(愛 野) |
| 中学男子 | 1年輕量級 | 川崎甲子郎(吉 井) | 石田太佳信(岐 宿) | 北川 卓(奈 留) | 住吉 賢修(相 浦) |
| | 1年中量級 | 北川 翔太(吉 井) | 小倉 哲志(岐 宿) | 鍵山 嘉史(富 江) | 梅野 勇(厳 原) |
| | 1年重量級 | 松下 大学(武徳館) | 中 真次郎(佐世保) | 木下 隆昭(諫 早) | 上野 浩(相 浦) |
| | 2年輕量級 | 小川 準仁(富 江) | 大山 公生(富 江) | 川口 暢男(富 江) | 大田 隆一(養心会) |
| | 2年中量級 | 田中 音充(養心会) | 福山 健介(富 江) | 古本 学(富 江) | 平山 慎一(佐世保) |
| | 2年重量級 | 橋口 桂壺(吉 岡) | 芳野 雄也(富 江) | 江口 友紀(養心会) | 尾上 真一(養心会) |
| 中学女子1・2年 | 嶋田 美和(多良見) | 宮崎 綾(尚武会) | 島田さゆり(愛 野) | 平江 翼(厳 原) | |

第九回大会 平成10年11月1日 於：諫早体育館

| 種 別 | 優 勝 | 準 優 勝 | 3 | 位 |
|----------|-------------|--------------|-------------|--------------|
| 幼 児 | 水口 大輔 (吉 岡) | 山崎 勇斗 (森 山) | 江原 飛鳥 (相 浦) | 木下 輝一 (吉 岡) |
| 小学男子 | 1 年 | 寺下 浩陽 (有 喜) | 中原 信洋 (武徳館) | 熊埜御堂翔太 (奈 留) |
| | 2 年 | 藤原 浩司 (大 浜) | 立川 亮介 (吉 岡) | 岩永 直樹 (轟) |
| | 3 年 | 池田 賢生 (吉 岡) | 荒木 大州 (小佐々) | 富山 春樹 (福 江) |
| | 4年軽量級 | 江口壮四郎 (奈 留) | 平野裕次郎 (岐 宿) | 山新田拓亮 (吉 岡) |
| | 4年重量級 | 赤瀬 修康 (奈 留) | 赤瀬 吉輝 (奈 留) | 酒本 努 (福 江) |
| | 5年軽量級 | 片山 英一 (福 江) | 吉岡 勇人 (吉 岡) | 吉岡佑一郎 (鵬友会) |
| | 5年重量級 | 大石 将司 (愛 野) | 田中 雄平 (養心会) | 岩本 隆憲 (諫 早) |
| | 6年軽量級 | 陣野 貴博 (武徳館) | 杉本 大明 (岐 宿) | 堤 優作 (小長井) |
| 小学女子 | 1・2年 | 木下 美里 (轟) | 橋本 明子 (大音寺) | 橋口はるか (福 江) |
| | 3・4年 | 川久保美鈴 (吉 岡) | 岩永沙矢香 (明 峰) | 馬場 倫子 (明 峰) |
| | 5・6年 | 熊埜御堂未来 (奈 留) | 城谷 真央 (尚武会) | 城田 慶子 (奈 留) |
| 中学男子 | 1年軽量級 | 谷川 義憲 (岐 宿) | 橋口 善巳 (福 江) | 梅野 貴大 (厳 原) |
| | 1年中量級 | 松本 拓也 (岐 宿) | 大石 勝 (愛 野) | 荒木 徳朗 (養心会) |
| | 1年重量級 | 松脇 和也 (福 江) | 高原 拓也 (大音寺) | 近藤 哲也 (時 津) |
| | 2年軽量級 | 笹崎 剛 (養心会) | 池田 浩 (養心会) | 野田 祐機 (鍛心会) |
| | 2年中量級 | 田中 薫 (富 江) | 宮下 貴行 (吉 井) | 臼井 孝一 (諫 早) |
| | 2年重量級 | 浮田 裕也 (鍛心会) | 吉賀 大樹 (多良見) | 御所 大吾 (諫 早) |
| 中学女子1・2年 | 上野 那央 (吉 岡) | 鎌田久美子 (多良見) | 原 千春 (轟) | 馬場 早貴 (諫 早) |

第十回大会 平成11年11月21日 於：諫早体育館

| 種 別 | 優 勝 | 準 優 勝 | 3 | 位 |
|----------|-------------|--------------|-------------|-------------|
| 幼 児 | 小山 裕二 (諏訪森) | 平田 紘介 (福 江) | 松崎 達郎 (福 江) | 錦織 好辰 (福 江) |
| 小学男子 | 1 年 | 水口 大輔 (吉 岡) | 池田 勇志 (明 峰) | 江原 飛鳥 (相 浦) |
| | 2 年 | 寺下 浩陽 (有 喜) | 中原 信洋 (武徳館) | 芳野健太郎 (富 江) |
| | 3 年 | 藤原 浩司 (大 浜) | 片山 剛喜 (福 江) | 立川 亮介 (吉 岡) |
| | 4年軽量級 | 池田 賢生 (吉 岡) | 中村 浩 (相 浦) | 山口 健 (吉 岡) |
| | 4年重量級 | 富田 春樹 (福 江) | 東 晃秀 (轟) | 石本 和也 (吉 岡) |
| | 5年軽量級 | 山新田拓亮 (吉 岡) | 石橋 遼太 (明 峰) | 立川 伸昭 (吉 岡) |
| | 5年重量級 | 酒本 努 (福 江) | 田中 翔 (福 江) | 赤瀬 修康 (奈 留) |
| | 6年軽量級 | 吉岡 勇人 (吉 岡) | 寺尾 達吉 (愛 野) | 川口 亨 (富 江) |
| 小学女子 | 1・2年 | 山下 凜子 (諏訪森) | 木下 美里 (轟) | 山本 洋佳 (福 江) |
| | 3・4年 | 岩永沙弥香 (明 峰) | 川下 彩華 (諏訪森) | 橋本 明子 (大音寺) |
| | 5・6年 | 熊埜御堂未来 (奈 留) | 荒木 佳子 (福 江) | 馬場 倫子 (明 峰) |
| 中学男子 | 1年軽量級 | 菊谷 友彦 (岐 宿) | 大庭 健司 (相 浦) | 陣野 貴博 (武徳館) |
| | 1年中量級 | 針尾 洋平 (田 平) | 脇内 健太 (養心会) | 才津 利仁 (鍛心会) |
| | 1年重量級 | 村田 浩信 (轟) | 江口礼四郎 (奈 留) | 吉賀 淳史 (多良見) |
| | 2年軽量級 | 木寺 慧 (田 平) | 坂本 隆佳 (相 浦) | 森 理智 (田 平) |
| | 2年中量級 | 山本 拓真 (鍛心会) | 荒木 徳朗 (養心会) | 大石 勝 (愛 野) |
| | 2年重量級 | 松脇 和也 (福 江) | 松本 拓也 (岐 宿) | 本村 匡弘 (尚武会) |
| 中学女子1・2年 | 馬場 尚美 (明 峰) | 鎌田久美子 (愛 野) | 吉岡芙美子 (鍛心会) | 古川 由希 (養心会) |

第十一回大会 平成12年11月2日 於：諫早体育館

| 種 別 | 優 勝 | 準 優 勝 | 3 | 位 | |
|------------|-----------|------------|------------|------------|------------|
| 幼 児 | 芳野 渉(富江) | 尾崎恵理奈(富江) | 田口 遥(福江) | 橋本 隆裕(大音寺) | |
| 小学男子 | 1 年 | 松崎 達郎(福江) | 小山 裕二(諏訪森) | 錦織 好辰(福江) | 永瀬 貴規(養心会) |
| | 2 年 | 貞方 政樹(福江) | 水口 大輔(吉岡) | 江原 飛鳥(相浦) | 池田 勇志(明峰) |
| | 3 年 | 木場真太郎(大浜) | 寺下 浩陽(有喜) | 中里 健志(早岐) | 柿山 凌(諏訪森) |
| | 4年軽量級 | 立川 亮介(吉岡) | 有岡 達郎(諫早) | 村崎 聖也(吉岡) | 松崎 寛(福江) |
| | 4年重量級 | 藤原 浩司(大浜) | 片山 剛喜(福江) | 岸上 僚一(福江) | 帆本 秀生(福江) |
| | 5年軽量級 | 池田 賢生(吉岡) | 餌網代未也(大浜) | 杉山 弘晃(田平) | 松本 遼祐(田平) |
| | 5年重量級 | 古賀 達也(時津) | 冨田 春樹(福江) | 中村 祐介(尚武会) | 古川 拓巳(相浦) |
| | 6年軽量級 | 山新田拓亮(吉岡) | 赤木 恭馬(吉井) | 浜村 俊介(奈留) | 芳野 翔(富江) |
| 小学女子 | 1・2年 | 中山 二郎(福江) | 田口 星弥(田平) | 酒本 努(福江) | 荒木 秀徳(養心会) |
| | 3・4年 | 松延 祐里(吉井) | 渋谷 美樹(愛野) | 尾崎満里奈(富江) | 鴨川 成美(早岐) |
| | 5・6年 | 渋谷 真美(愛野) | 橋本 明子(大音寺) | 木下 美里(轟) | 山下 凜子(諏訪森) |
| 中学男子 | 1年軽量級 | 藤原保奈美(大浜) | 馬場 愉子(明峰) | 川下 琴華(諏訪森) | 野崎 美香(福江) |
| | 1年中量級 | 吉岡 勇人(吉岡) | 古川 雄斗(轟) | 古巢 均(奈留) | 道崎 正剛(愛野) |
| | 1年重量級 | 大石 将司(愛野) | 鴨川 貴裕(早岐) | 脇内 豊年(養心会) | 岩永 卓也(諫早) |
| | 2年軽量級 | 田中 雄平(養心会) | 荒木 裕太(早岐) | 岩本 隆憲(諫早) | 森内 良太(大音寺) |
| | 2年中量級 | 田中 謙(富江) | 渡辺 晃一(愛野) | 川久保 剛(吉岡) | 江口 俊紀(奈留) |
| | 2年重量級 | 針尾 洋平(田平) | 山田 孝佳(鍛心会) | 脇内 健太(養心会) | 才津 利仁(鍛心会) |
| 中学女子1・2年 | 村田 浩信(轟) | 吉賀 淳史(多良見) | 大久保祐貴(相浦) | 永田 秀一(小佐々) | |
| 熊埜御堂未来(奈留) | 西島 麻衣(田平) | 浜村絵理香(奈留) | 山口由紀子(有喜) | | |

第十二回大会 平成13年11月18日 於：長与町民体育館

| 種 別 | 優 勝 | 準 優 勝 | 3 | 位 | |
|-----------|------------|------------|------------|------------|------------|
| 幼 児 | 祝 貴之(福江) | 斗石凜太郎(風の浜) | 中野佑史子(吉井) | 山下 寛斗(諏訪森) | |
| 小学男子 | 1 年 | 祝 貴之(福江) | 斗石凜太郎(風の浜) | 中野佑史子(吉井) | 山下 寛斗(諏訪森) |
| | 2 年 | 芳野 渉(富江) | 浜上 滉平(風の浜) | 山本浩之助(諏訪森) | 横山 綾亮(大村) |
| | 3 年 | 松崎 達郎(福江) | 小山 裕二(諏訪森) | 永瀬 貴規(養心会) | 杉本 嘉人(福江) |
| | 4年軽量級 | 貞方 政樹(福江) | 池田 勇志(諫早) | 江原 飛鳥(相浦) | 平田 裕樹(大浜) |
| | 4年重量級 | 木下 誠(佐世保) | 山口 仁(吉岡) | 片山 秀人(福江) | 田川 裕貴(橘) |
| | 5年軽量級 | 寺下 浩陽(有喜) | 中里 健志(早岐) | 柳田 長嗣(岐宿) | 柿山 凌(諏訪森) |
| | 5年重量級 | 本田 健優(風の浜) | 永瀬 諒(養心会) | 山下 悠也(世知原) | 有岡 達郎(諫早) |
| | 6年軽量級 | 河野幸太郎(諏訪森) | 岩永 直樹(轟) | 藤原 浩司(橘) | 亀田 慎吾(佐世保) |
| 小学女子 | 6年重量級 | 池田 賢生(吉岡) | 宮崎 太郎(佐世保) | 杉山 弘晃(田平) | 中野 圭亮(吉岡) |
| | 1・2年 | 松永正太郎(諏訪森) | 東 晃秀(轟) | 岩永 義成(風の浜) | 三輪 一成(橘) |
| | 3・4年 | 山本香菜美(養心会) | 大石美沙希(世知原) | 山口はる菜(早岐) | 佐々野 萌(富江) |
| 中学男子 | 5・6年 | 山下 凜子(諏訪森) | 梅村 瞳(諏訪森) | 山本 洋佳(福江) | 木下 美里(轟) |
| | 1年軽量級 | 川下 琴華(諏訪森) | 近藤 薫(時津) | 川下 綾華(諏訪森) | 針尾 愛実(田平) |
| | 1年中量級 | 崎田 一樹(早岐) | 浜村 俊介(奈留) | 冨田 直希(奈留) | 鳴瀬 芳裕(三和) |
| | 1年重量級 | 赤瀬 修康(奈留) | 宮崎 昌太(尚武会) | 荒木 貴大(轟) | 松崎 昭貴(大音寺) |
| | 2年軽量級 | 中山 次郎(鍛心会) | 酒本 努(福江) | 田中 翔(鍛心会) | 荒木 秀徳(養心会) |
| | 2年中量級 | 吉岡 勇人(吉岡) | 古巢 均(奈留) | 道崎 正剛(愛野) | 橋口 一球(鍛心会) |
| 中学女子1・2年 | 2年重量級 | 脇内 豊年(養心会) | 上林 清隆(養心会) | 金澤 慎吾(富江) | 横枕 一貴(岐宿) |
| | 熊埜御堂未来(奈留) | 相良 一男(富江) | 立石 夏樹(田平) | 森内 良太(大音寺) | |
| 西島 麻衣(田平) | 浜田 真耶(轟) | 松坂あかり(富江) | | | |

第十三回大会 平成14年11月17日 於:シーハットおおむら

| 種 別 | 優 勝 | 準 優 勝 | 3 | 位 | |
|----------|-----------|------------|-------------|------------|------------|
| 幼 児 | 中野佑史子(吉井) | 大石 智也(世知原) | 森下勇太郎(尚武会) | 中川 晴貴(橘) | |
| 小学男子 | 1年 | 祝 貴之(福江) | 斗石凜太郎(風の浜) | 久貝 英(富江) | 山本 肇人(福江) |
| | 2年 | 山本浩之助(諏訪森) | 横山 綾宏(大村) | 芳野 涉(富江) | 田頭 和也(富江) |
| | 3年 | 永瀬 貴規(養心会) | 小山 裕二(諏訪森) | 池田 翔平(世知原) | 杉本 嘉人(福江) |
| | 4年輕量級 | 水口 大輔(吉岡) | 永田 直也(吾妻) | 祝 新一郎(福江) | 川口 洋平(吉岡) |
| | 4年重量級 | 貞方 政樹(福江) | 山下 竜志(諏訪森) | 松元 恵佑(相浦) | 池田 勇志(諫早) |
| | 5年輕量級 | 木下 誠(佐世保) | 永野 雄大(愛野) | 小坂 康介(尚武会) | 古場 大貴(大村) |
| | 5年重量級 | 寺下 浩陽(有喜) | 中里 健志(早岐) | 富田 泰聖(奈留) | 伊藤 滉一(吉岡) |
| | 6年輕量級 | 立川 亮介(吉岡) | 森 健剛(喜々津) | 田中 利気(富江) | 永瀬 諒(養心会) |
| | 6年重量級 | 藤原 浩司(大浜) | 亀田 慎吾(佐世保) | 河野幸太郎(諏訪森) | 岸上 僚一(福江) |
| 小学女子 | 1・2年 | 向井 真琴(諏訪森) | 源城なつき(諏訪森) | 尾崎恵里奈(富江) | 深見利佐子 |
| | 3・4年 | 向井 理子(諏訪森) | 山本香奈美(養心会) | 山口はる菜(早岐) | 大石美沙希(世知原) |
| | 5・6年 | 近藤 薫(時津) | 橋本 明子(大音寺) | 木下 美里(轟) | 吉原 詩織(佐世保) |
| 中学男子 | 1年輕量級 | 中野 圭亮(吉岡) | 山口 大地(練成会) | 山崎 智晶(時津) | 橋本 大地(轟) |
| | 1年中量級 | 池田 賢生(吉岡) | 東 晃秀(轟) | 藤田 健夫(吾妻) | 古賀 達也(時津) |
| | 1年重量級 | 松永正太郎(諏訪森) | 堀之内晴士郎(諏訪森) | 山口 祐史(轟) | 芦塚 勝也(轟) |
| | 2年輕量級 | 吉本 幸紀(鍛心会) | 瀬上健太郎(田平) | 立川 伸昭(吉岡) | 松田真太郎(田平) |
| | 2年中量級 | 赤瀬 修康(奈留) | 宮崎 昌太(尚武会) | 柳野 琢也(岐宿) | 浜崎 哲夫(岐宿) |
| | 2年重量級 | 中山 二郎(鍛心会) | 田中 翔(鍛心会) | 林 和重(鍛心会) | 酒本 好(鍛心会) |
| 中学女子1・2年 | 富岡 夕紀(有喜) | 平田 成美(鍛心会) | 川下 綾華(諏訪森) | 藤原保奈美(橘) | |

第十四回大会 平成15年11月23日 於:佐世保市体育文化館

| 種 別 | 優 勝 | 準 優 勝 | 3 | 位 | |
|----------|-----------|------------|-------------|------------|------------|
| 幼 児 | 都々木隼人(福江) | 寺下 立生(有喜) | 中崎香葉瑠(柔技館) | 小谷龍太郎(誠龍会) | |
| 小学男子 | 1年 | 大石 智也(世知原) | 尾塚 勇仁(岐宿) | 森下勇太郎(尚武会) | 高吉 俊章(相浦) |
| | 2年 | 祝 貴之(福江) | 山本 肇人(福江) | 山口 勇太(尚武会) | 斗石凜太郎(風の浜) |
| | 3年 | 中崎 強介(柔技館) | 横山 綾亮(大村) | 山本浩之助(諏訪森) | 橋本 隆裕(諏訪森) |
| | 4年輕量級 | 永瀬 貴規(養心会) | 池田 翔平(世知原) | 鴨川 恭平(早岐) | 錦織 好辰(福江) |
| | 4年重量級 | 松尾 裕(諏訪森) | 出口 敬(大浜) | 木戸 康信(富江) | 池田 優志(諏訪森) |
| | 5年輕量級 | 北原 隆文(佐世保) | 荒野 光彦(世知原) | 水口 大輔(吉岡) | 小田 紘喜(早岐) |
| | 5年重量級 | 貞方 政樹(福江) | 木場 健男(大浜) | 江原 飛鳥(相浦) | 山下 竜志(諏訪森) |
| | 6年輕量級 | 清川賢太郎(福江) | 長尾 亮佑(諏訪森) | 田川 祐貴(橘教) | 中島 大輔(小長井) |
| | 6年重量級 | 吉田 圭吾(岐宿) | 木下 誠(柔技館) | 寺下 浩陽(有喜) | 芳野健太郎(富江) |
| 小学女子 | 1・2年 | 中野佑史子(吉井) | 山本 真央(諏訪森) | 針尾 紗英(田平) | 川上あずさ(橘教) |
| | 3・4年 | 大石美沙希(世知原) | 源城なつき(諏訪森) | 山本香菜美(養心会) | 山中いくみ(富江) |
| | 5・6年 | 山下 凜子(諏訪森) | 梅村 瞳(諏訪森) | 木下 美里(轟) | 向井 理子(諏訪森) |
| 中学男子 | 1年輕量級 | 荒野 宏文(世知原) | 山本信太郎(鍛心会) | 中野 翔太(吉井) | 寺尾 仁志(愛野) |
| | 1年中量級 | 帆本 秀生(鍛心会) | 岸上 僚一(福江) | 小田 敬之(養心会) | 喜多 剛健(佐世保) |
| | 1年重量級 | 河野幸太郎(諏訪森) | 永田 旭(佐世保) | 下柳 大地(相浦) | 岩永 直樹(轟) |
| | 2年輕量級 | 杉山 弘晃(田平) | 中野 圭亮(吉岡) | 山口 剛毅(鍛心会) | 橋本 大地(轟) |
| | 2年中量級 | 池田 賢生(吉岡) | 東 晃秀(轟) | 川口裕太郎(時津) | 中村 裕介(尚武会) |
| | 2年重量級 | 松永正太郎(諏訪森) | 堀之内晴士郎(諏訪森) | 三輪 一成(橘教) | 三浦 友也(吾妻) |
| 中学女子1・2年 | 近藤 薫(時津) | 平田 成美(鍛心会) | 川下 琴華(諏訪森) | 川下 綾華(諏訪森) | |

第十五回大会 平成16年11月28日 於:長崎県立総合体育館

| 種 別 | 優 勝 | 準 優 勝 | 3 | 位 | |
|-------|-----------|-------------|-------------|-------------|------------|
| 幼 児 | 都々木隼人(福江) | 高浦 大成(西海) | 加賀谷武弘(福江) | 馬崎 海里(富江) | |
| 小学男子 | 1 年 | 深松 秀魁(大浜) | 寺下 立生(有喜) | 貝賀 大祐(養心会) | 木村 圭祐(橘) |
| | 2 年 | 田川 兼三(橘) | 大石 智也(世柔) | 尾塚 勇仁(岐宿) | 大川 都与(大浜) |
| | 3 年 | 祝 貴之(福江) | 山本 肇人(福江) | 斗石凜太郎(風の浜) | 寺田 颯志(福江) |
| | 4年輕量級 | 芳野 涉(富江) | 西岳 仁貴(柔技館) | 田口 元貴(福江) | 岩下 大希(岐宿) |
| | 4年重量級 | 山本浩之助(諏訪ノ森) | 中崎 強介(柔技館) | 橋本 陸裕(諏訪ノ森) | 阿比留寛貴(養心会) |
| | 5年輕量級 | 永瀬 貴規(養心会) | 錦織 好辰(福江) | 村上 寛明(養心会) | 岸本晃一郎(橘) |
| | 5年重量級 | 蒲池 祥宗(佐世保) | 松尾 裕(諏訪ノ森) | 真弓 義哉(大浜) | 池田 優志(佐世保) |
| | 6年輕量級 | 平田 裕樹(大浜) | 山田 俊介(大浜) | 北原 隆文(佐世保) | 荒野 光彦(世知原) |
| 6年重量級 | 貞方 政樹(福江) | 江原 飛鳥(相浦) | 浦川美奈登(諏訪ノ森) | 瀬原 和也(吉井) | |
| 小学女子 | 1・2年 | 中野佑吏子(吉井) | 山本 真央(諏訪ノ森) | 高野 三帆(橘) | 中崎香葉瑠(柔技館) |
| | 3・4年 | 向井 真琴(諏訪ノ森) | 源城なつき(諏訪ノ森) | 木村麻奈美(世柔) | 尾崎恵里奈(富江) |
| | 5・6年輕量級 | 大石美沙希(世柔) | 向井あいり(富江) | 安達 愛(吉岡) | 中村美優華(奈留) |
| | 5・6年重量級 | 向井 理子(諏訪ノ森) | 渋谷 美樹(愛野) | 松延 祐里(吉井) | 鴨川 成美(早岐) |
| 中学男子 | 1年輕量級 | 木下 誠(柔技館) | 馬場 圭祐(橘) | 清川賢太郎(鍛心会) | 田川 祐貴(橘) |
| | 1年中量級 | 伊藤 滉一(吉岡) | 富田 泰聖(奈留) | 出口 涉(鍛心会) | 原 慶太(橘) |
| | 1年重量級 | 酒井 翔平(国見) | 寺下 浩陽(有喜) | 原口 大(神浦) | 吉田 圭吾(岐宿) |
| | 2年輕量級 | 立川 亮介(吉岡) | 坂本晋太郎(柔技館) | 太田俊一郎(波佐見) | 池田 拓也(西彼) |
| | 2年中量級 | 木下 陽介(吉岡) | 古賀 弘樹(国見) | 白石 浩人(橘) | 永瀬 諒(養心会) |
| | 2年重量級 | 藤原 浩司(橘) | 下柳 大地(相浦) | 亀田 慎吾(柔技館) | 永田 旭(佐世保) |
| 中学女子 | 軽量級 | 中崎 冬幸(柔技館) | 山下 凜子(諏訪ノ森) | 藤田真記子(諏訪ノ森) | 山口 奈緒(柔技館) |
| | 重量級 | 近藤 薫(時津) | 橋本 明子(修喩館) | 渋谷 真美(愛野) | 松尾 千香(時津) |

第十六回大会 平成18年3月26日 於:諫早市小野体育館

| 種 別 | 優 勝 | 準 優 勝 | 3 | 位 | |
|-------|------------|-------------|-------------|-------------|-------------|
| 幼 児 | 椎山 隼(佐世保) | 福田 真生(平戸) | 野母 響(橘) | 尾崎健太郎(富江) | |
| 小学男子 | 1 年 | 加賀屋武弘(福江) | 都々木隼人(福江) | 山口 洋文(轟) | 桂 潤哉(修喩館) |
| | 2 年 | 木村 圭祐(橘) | 貝賀 大祐(養心会) | 和田 拓朗(諏訪ノ森) | 寺下 立生(有喜) |
| | 3 年 | 田川 兼三(橘) | 浦 健斗(橘) | 浦川 魁斗(諏訪ノ森) | 野口 俊索(富江) |
| | 4年輕量級 | 川下 寛斗(諏訪ノ森) | 谷川 拓郎(大浜) | 田中 貴大(富江) | 岩永 修武(養心会) |
| | 4年重量級 | 祝 貴之(福江) | 山本 肇人(福江) | 寺田 颯志(福江) | 川村 久也(福江) |
| | 5年輕量級 | 芳野 涉(富江) | 柳野 文哉(岐宿) | 岩下 大希(岐宿) | 田口 元貴(福江) |
| | 5年重量級 | 山本浩之助(諏訪ノ森) | 横山 綾亮(轟) | 岩橋 龍汰(柔技館) | 小山 文男(養心会) |
| | 6年輕量級 | 永瀬 貴規(養心会) | 福本 翔平(吉岡道場) | 青木 祐也(養心会) | 村上 貴明(養心会) |
| 6年重量級 | 松尾 裕(諏訪ノ森) | 蒲池 祥宗(佐世保) | 真弓 善哉(大浜) | 出口 敬(大浜) | |
| 小学女子 | 1・2年 | 坂口今日子(琴海) | 中村 紫苑(奈留) | 中崎香葉瑠(柔技館) | 藤谷 瞳(佐世保) |
| | 3・4年 | 貝賀 和陽(養心会) | 針尾 紗英(田平) | 松本 栞菜(諏訪ノ森) | 山本 真央(諏訪ノ森) |
| | 5・6年輕量級 | 高増めぐみ(柔技館) | 源城なつき(諏訪ノ森) | 安達 愛(吉岡道場) | 大場くるみ(有喜) |
| | 5・6年重量級 | 大石美沙希(世知原) | 中村美優華(奈留) | 尾崎恵里奈(富江) | 山本香菜美(養心会) |
| 中学男子 | 1年輕量級 | 荒野 光彦(世知原) | 白濱 祐基(田平) | 中島 雄大(小長井) | 小田 紘喜(早岐) |
| | 1年中量級 | 柳野 潤一(岐宿) | 木村 優来(世知原) | 岩下 洋二(岐宿) | 中野 雄太(江迎) |
| | 1年重量級 | 貞方 政樹(鍛心会) | 松本 翔太(国武館) | 山下 竜志(諏訪ノ森) | 浦川美奈登(諏訪ノ森) |
| | 2年輕量級 | 清川賢太郎(鍛心会) | 小坂 康介(尚武会) | 木下 誠(柔技館) | 辻村 瑞喜(琴海) |
| | 2年中量級 | 伊藤 滉一(吉岡道場) | 富田 泰聖(奈留) | 出口 涉(鍛心会) | 田川 祐貴(橘) |
| | 2年重量級 | 原 慶太(橘) | 木場真太郎(鍛心会) | 出口 雄斗(諏訪ノ森) | 岩下 翔汰(岐宿) |
| 中学女子 | 軽量級 | 山下 凜子(諏訪ノ森) | 黒木 亜紀(世知原) | 城田 亜維(奈留) | 山本紗也佳(轟) |
| | 重量級 | 藤田真記子(諏訪ノ森) | 梅村 瞳(諏訪ノ森) | 松延 祐里(江迎) | 木下 美里(轟) |

第十七回大会 平成19年3月25日 於:佐世保市体育文化館

| 種 別 | 優 勝 | 準 優 勝 | 3 | 位 |
|-------------------|----------------------|--------------|--------------|--------------|
| 幼 児 | 山口 駿 (小佐々) | 古里 龍真 (諏訪ノ森) | 松澤 伶哉 (小佐々) | 濱崎 大樹 (大 浜) |
| 小学男子 | 1 年 志内 洸太 (大 浜) | 椎山 隼 (佐世保) | 山口 貴也 (吉 岡) | 吉田真之介 (千々石) |
| | 2 年 加賀谷武弘 (福 江) | 都々木隼人 (福 江) | 山口 洋文 (轟) | 祝 裕介 (福 江) |
| | 3 年 戸野本幸輝 (平 山) | 畑島 智文 (吉 井) | 村上 貴洋 (養心会) | 野口 慎哉 (福 江) |
| | 4年軽量級 田川 兼三 (橘 教) | 大川 都与 (大 浜) | 田島 和季 (吉 岡) | 浦 健斗 (橘 教) |
| | 4年重量級 山田 史人 (諏訪ノ森) | 中田 流星 (養心会) | 大石 智也 (世知原) | 北川 裕盛 (千々石) |
| | 5年軽量級 川下 寛斗 (諏訪ノ森) | 岩永将太郎 (諏訪ノ森) | 有馬 安倫 (尚武会) | 岸本 優三 (橘 教) |
| | 5年重量級 祝 貴之 (福 江) | 山本 肇人 (福 江) | 川村 久也 (福 江) | 井手 瑛太 (橘 教) |
| | 6年軽量級 芳野 涉 (富 江) | 柳野 文哉 (岐 宿) | 岩下 大希 (岐 宿) | 田口 元貴 (福 江) |
| 6年重量級 岩橋 龍汰 (柔技館) | 山本浩之助 (諏訪ノ森) | 小山 文男 (養心会) | 横山 綾亮 (轟) | |
| 小学女子 | 1・2 年 小柳穂乃果 (大村錬成) | 古瀬 舞 (大村錬成) | 轟 海咲 (平 山) | 尾崎由里奈 (富 江) |
| | 3・4 年 山本 真央 (諏訪ノ森) | 中野佑吏子 (江 迎) | 田口花菜子 (愛 野) | 石川千春子 (諏訪ノ森) |
| | 5・6年軽量級 深見利佐子 (佐世保) | 針尾 紗英 (田 平) | 福添そのか (大村錬成) | 田川理香子 (橘 教) |
| | 5・6年重量級 向井 真琴 (諏訪ノ森) | 尾崎恵里奈 (富 江) | 貝賀 和陽 (養心会) | 木村麻奈美 (世知原) |
| 中学男子 | 1年軽量級 永瀬 貴規 (養心会) | 村上 寛明 (養心会) | 藤本 征晃 (養心会) | 青木 祐也 (養心会) |
| | 1年中量級 松尾 裕 (諏訪ノ森) | 杉本 嘉人 (鍛心会) | 七種 康泰 (田 平) | 福本 翔平 (吉 岡) |
| | 1年重量級 眞弓 善哉 (鍛心会) | 貝賀 祐晟 (養心会) | 出口 敬 (鍛心会) | 飯星 宏大 (琴 海) |
| | 2年軽量級 眞砂谷勇人 (世知原) | 北原 隆文 (佐世保) | 久田 優 (吉 井) | 中島 雄大 (小長井) |
| | 2年中量級 水口 大輔 (吉 岡) | 木下 輝一 (吉 岡) | 里 樹良弥 (橘 教) | 祝 新一郎 (鍛心会) |
| | 2年重量級 瀬原 和也 (吉 井) | 貞方 政樹 (鍛心会) | 関 京介 (世知原) | 原 将貴 (大村錬成) |
| 中学女子 | 軽 量 級 黒木 亜紀 (世知原) | 向井あいり (富 江) | 末永 眞子 (諏訪ノ森) | 馬場 千晴 (橘 教) |
| | 重 量 級 大石美沙希 (世知原) | 鴨川 成美 (早 岐) | 富岡 早紀 (有 喜) | 渋谷 美樹 (愛 野) |

第十八回大会 平成20年3月30日 於:長崎県立総合体育館

| 種 別 | 優 勝 | 準 優 勝 | 3 | 位 |
|------------------|---------------------|--------------|--------------|--------------|
| 幼 児 | 古里幸永羽 (諏訪ノ森) | 和田 隼汰 (諏訪ノ森) | 田川 貫地 (橘 教) | 大杉 鴻燿 (佐世保) |
| 小学男子 | 1 年 馬崎 碧思 (福 江) | 浜崎 史孝 (平 山) | 山口 駿 (小佐々) | 吉田 和将 (吉 井) |
| | 2 年 志内 洸太 (大 浜) | 椎山 隼 (佐世保) | 山口 貴也 (吉 岡) | 坂上 伶 (諏訪ノ森) |
| | 3 年 加賀谷武弘 (福 江) | 都々木隼人 (福 江) | 松本 翔平 (諏訪ノ森) | 井手 洸太 (橘 教) |
| | 4年軽量級 田代大雅 (世知原) | 和田 拓朗 (諏訪ノ森) | 貝賀 大祐 (養心会) | 長村 大地 (諏訪ノ森) |
| | 4年重量級 木村 圭佑 (橘 教) | 畑島 智文 (吉 岡) | 戸野本幸輝 (平 山) | 寺下 立生 (有 喜) |
| | 5年軽量級 田川 兼三 (橘 教) | 浦 建斗 (橘 教) | 田島 和季 (吉 岡) | 本田 友也 (吉 岡) |
| | 5年重量級 大石 智也 (世知原) | 中田 流星 (養心会) | 山田 史人 (諏訪ノ森) | 富重 皓貴 (世知原) |
| | 6年軽量級 武藤仙太郎 (健心会) | 大串 涉 (尚武会) | 川下 寛斗 (諏訪ノ森) | 毎熊 拳太 (吉 岡) |
| 6年重量級 祝 貴之 (福 江) | 眞砂谷幸弥 (世知原) | 井手 瑛太 (橘 教) | 山本 肇人 (福 江) | |
| 小学女子 | 1・2 年 前田透奈 (世知原) | 深松 美月 (大 浜) | 當房 有紗 (講志館) | 大島 彩海 (平 戸) |
| | 3・4 年 坂口今日香 (琴 海) | 深見明香利 (佐世保) | 小柳穂乃果 (大村錬成) | 川崎 優香 (福 江) |
| | 5・6年軽量級 荒野 織衣 (世知原) | 村上 礼夏 (養心会) | 深見由利子 (佐世保) | 毎熊 祐稀 (吉 岡) |
| | 5・6年重量級 貝賀 和陽 (養心会) | 松本 栞菜 (諏訪ノ森) | 中野佑吏子 (江 迎) | 福添そのか (大村錬成) |
| 中学男子 | 1年軽量級 梅野 尚紀 (橘 教) | 黒木 真司 (世知原) | 野口陽太郎 (富 江) | 坂田 晃平 (大村錬成) |
| | 1年中量級 横山 綾亮 (轟) | 岩下 大希 (岐 宿) | 西野 良紀 (岐 宿) | 柳野 文哉 (岐 宿) |
| | 1年重量級 山本浩之助 (諏訪ノ森) | 渡邊 匡平 (諫 少) | 村井 拓哉 (大村錬成) | 濱崎 史郎 (鍛心会) |
| | 2年軽量級 村上 寛明 (養心会) | 青木 祐也 (養心会) | 岩永 憲門 (養心会) | 藤本 征晃 (養心会) |
| | 2年中量級 永瀬 貴規 (養心会) | 杉本 嘉人 (鍛心会) | 福本 翔平 (吉 岡) | 夏井 頌太 (岐 宿) |
| | 2年重量級 出口 敬 (鍛心会) | 飯星 宏大 (琴 海) | 蒲池 祥宗 (佐世保) | 山口 拓也 (富 江) |
| 中学女子 | 軽 量 級 源城 なつき (諏訪ノ森) | 福田 なな (諫 少) | 阿比留莉子 (岐 宿) | 末永 桃子 (諏訪ノ森) |
| | 重 量 級 大石美沙希 (世知原) | 馬場 千晴 (橘 教) | 泉田 凜 (橘 教) | 遠山 彩乃 (尚武会) |
| 団 体 総 合 | 一位 諏訪ノ森柔道教室 | 一位 世知原柔道クラブ | 三位 養心会少年柔道部 | |

第十九回大会 平成21年3月29日 於:諫早市小野体育館

| 種別 | | 優勝 | | 準優勝 | | 3位 | |
|--------|---------|--------------|--------------|-------------|--------------|-------------|--|
| 男女小学生 | 幼児 | 山口樹希弥 (福江) | 坂上英慈 (諏訪ノ森) | 中西ののか (福江) | 松浦ゆうき (平戸少) | | |
| | 1年 | 田中 祥 (諏訪ノ森) | 和田隼汰 (諏訪ノ森) | 中崎勢斗 (平山) | 月川雄斗 (平山) | | |
| | 2年 | 馬崎碧思 (福江) | 山口 駿 (小佐々) | 吉田弘一郎 (佐世保) | 村崎恵輝 (福江) | | |
| 小学男子 | 3年 | 志内洸太 (大浜) | 山口貴也 (吉岡) | 坂上 伶 (諏訪ノ森) | 椎山 隼 (佐世保) | | |
| | 4年輕量級 | 山口洋文 (轟) | 木村智貴 (世知原) | 高浦大成 (西海) | 深江周太 (諏訪ノ森) | | |
| | 4年重量級 | 加賀谷武弘 (福江) | 桂 潤哉 (養心会) | 竹山和摩 (岐宿) | 松本翔平 (諏訪ノ森) | | |
| | 5年輕量級 | 貝賀大祐 (養心会) | 田代大雅 (世知原) | 益 幸太郎 (琴海) | 和田拓朗 (諏訪ノ森) | | |
| | 5年重量級 | 木村圭佑 (橘教) | 畑島智文 (吉井) | 平山三四郎 (平山) | 戸野本幸輝 (平山) | | |
| | 6年輕量級 | 大川都与 (大浜) | 鶴 誠也 (大村錬成) | 田川兼三 (橘教) | 宮脇一弥 (平山) | | |
| 小学女子 | 6年重量級 | 中田流星 (養心会) | 大石智也 (世知原) | 北川裕盛 (千々石) | 富重皓貴 (世知原) | | |
| | 1・2年 | 中村澗月 (奈留) | 古里幸永羽 (諏訪ノ森) | 宮尾友里花 (吉岡) | 北村みなみ (柔龍会) | | |
| | 3・4年 | 小柳穂乃果 (大村錬成) | 中村紫苑 (奈留) | 深見明香利 (佐世保) | 田中 悠 (諏訪ノ森) | | |
| | 5・6年輕量級 | 毎熊祐稀 (吉岡) | 深見由利子 (佐世保) | 松野美月 (岐宿) | 福添みのり (大村錬成) | | |
| | 5・6年重量級 | 中野佑吏子 (江迎) | 山本真央 (諏訪ノ森) | 山口 茜 (富江) | 坂口今日香 (琴海) | | |
| | 中学男子 | 1年輕量級 | 毎熊拳太 (吉岡) | 大申 涉 (尚武会) | 岸本優三 (橘教) | 戸島修平 (大村錬成) | |
| 1年中量級 | | 川下寛斗 (諏訪ノ森) | 井手瑛太 (橘教) | 佐々木裕一 (講志館) | 田中智基 (橘教) | | |
| 1年重量級 | | 祝 貴之 (鍛心会) | 山本肇人 (鍛心会) | 白石一成 (平戸少) | 寺田颯志 (鍛心会) | | |
| 2年輕量級 | | 梅野尚紀 (橘教) | 渡邊大修 (諏訪ノ森) | 林田将吾 (吉岡) | 吉田光輝 (千々石) | | |
| 2年中量級 | | 横山綾亮 (轟) | 藤田道大 (吾妻) | 山口智広 (橘教) | 藤原拓也 (橘教) | | |
| 2年重量級 | | 村井拓哉 (大村錬成) | 渡邊匡平 (諫少) | 山尾隆太 (諫少) | 野村拓郎 (養心会) | | |
| 中学女子 | 輕量級 | 深見利佐子 (佐世保) | 源城なつき (諏訪ノ森) | 針尾紗英 (田平) | 福添そのか (大村錬成) | | |
| | 重量級 | 向井真琴 (諏訪ノ森) | 泉田 凜 (橘教) | 貝賀和陽 (養心会) | 郷原莉菜 (琴海) | | |
| 中学団体総合 | | 諏訪ノ森柔道教室 | 橘柔道教室 | 福江武道館 | | | |

第二十回大会 平成22年3月28日 於:諫早市小野体育館

| 種別 | | 優勝 | | 準優勝 | | 3位 | |
|--------|------|--------------|-------------|--------------|-------------|----|--|
| 男女小学生 | 幼児 | 松田基裕 (小佐々) | 北村辰輝 (柔龍会) | 古里力斗 (諏訪ノ森) | 城山玄篤 (平山) | | |
| | 1年 | 山口樹希弥 (福江) | 草野博雅 (諏訪ノ森) | 本明優騎 (早岐) | 山崎省汰 (小佐々) | | |
| | 2年輕量 | 田中 祥 (諏訪ノ森) | 山口龍星 (諏訪ノ森) | 北村みなみ (柔龍会) | 一瀬理究 (吉岡) | | |
| 小学男子 | 2年重量 | 北島 凌 (大村錬成) | 大杉鴻燿 (佐世保) | 山本涼真 (心錬館) | 中崎勢斗 (平山) | | |
| | 3年輕量 | 木場聖樹 (福江) | 松澤伶哉 (小佐々) | 徳島悠也 (尚武会) | 浜崎史孝 (平山) | | |
| | 3年重量 | 橋本大輔 (轟和柔会) | 熊川拳志郎 (平山) | 久保田 丈 (小佐々) | 古里龍真 (諏訪ノ森) | | |
| | 4年輕量 | 坂上 伶 (諏訪ノ森) | 福田真生 (平戸少年) | 神尾幸典 (轟和柔会) | 椎山 隼 (講志館) | | |
| | 4年重量 | 横枕拓八 (岐宿) | 宮原峻太 (橘柔教) | 中道瑛志 (大村錬成) | 山口貴也 (吉岡) | | |
| | 5年輕量 | 山口洋文 (轟和柔会) | 都々木隼人 (福江) | 祝 裕介 (福江) | 深江周太 (諏訪ノ森) | | |
| 小学女子 | 5年重量 | 加賀谷武弘 (福江) | 桂 潤哉 (養心会) | 千田泰世 (富江) | 竹山和摩 (岐宿) | | |
| | 6年輕量 | 貝賀大祐 (養心会) | 村上貴洋 (養心会) | 益 幸太郎 (琴海) | 松川心平 (大村錬成) | | |
| | 6年重量 | 畑島智文 (吉井) | 木村圭佑 (橘柔教) | 戸野本幸輝 (平山) | 石崎 凌 (有喜) | | |
| | 3年 | 中村澗月 (奈留) | 深松美月 (大浜) | 淵上愛梨 (健心会) | 麻生ときわ (西海) | | |
| | 4年 | 大島彩海 (平戸少年) | 前田透奈 (世知原) | 吉村もも (佐世保) | 田村夏鈴 (武徳館) | | |
| | 5年 | 小柳穂乃果 (大村錬成) | 中村紫苑 (奈留) | 深見明香利 (佐世保) | 田中 悠 (諏訪ノ森) | | |
| 中学男子 | 6年 | 坂口今日香 (琴海) | 橋本 海 (佐世保) | 渡部垂美 (南有馬) | 松尾涼香 (佐世保) | | |
| | 1年輕量 | 田川兼三 (橘柔教) | 大川都与 (鍛心会) | 本田知也 (吉岡) | 宮脇一弥 (西浦上中) | | |
| | 1年中量 | 山本信哉 (鍛心会) | 山田史人 (諏訪ノ森) | 鶴 誠也 (大村錬成) | 出口龍人 (鍛心会) | | |
| | 1年重量 | 大石智也 (世知原) | 郷原大樹 (琴海) | 中田流星 (養心会) | 富重皓貴 (世知原) | | |
| | 2年輕量 | 毎熊拳太 (吉岡) | 大申 涉 (尚武会) | 岸本優三 (橘柔教) | 都々木宏明 (鍛心会) | | |
| | 2年中量 | 斗石凜太郎 (諏訪ノ森) | 川村久也 (鍛心会) | 川下寛斗 (諏訪ノ森) | 鈴木習平 (諏訪ノ森) | | |
| 中学女子 | 2年重量 | 祝 貴之 (鍛心会) | 眞砂谷幸弥 (橘柔教) | 寺田颯志 (鍛心会) | 若杉汰樹 (諏訪ノ森) | | |
| | 輕量 | 毎熊祐稀 (吉岡) | 深見由利子 (佐世保) | 針尾紗英 (田平) | 村上礼夏 (養心会) | | |
| 小学団体総合 | 輕量 | 貝賀和陽 (養心会) | 山本真央 (諏訪ノ森) | 石川千春子 (諏訪ノ森) | 松本栞菜 (諏訪ノ森) | | |
| | 重量 | | | | | | |
| 小学団体総合 | | 諏訪ノ森柔道教室 | 福江武道館 | 大村柔道協会錬成会 | | | |
| 中学団体総合 | | 五島鍛心会 | 諏訪ノ森柔道教室 | 橘柔道教室 | | | |

第二一回大会 平成23年3月20日 於:長崎県立総合体育館

| 種別 | 優勝 | 準優勝 | 3位 |
|--------------------|--------------------|-----------------|-------------------------|
| 幼児 | 尾崎茂憲 (大 浜) | 久保勇太 (平 山) | 栗原紫月 (南有馬) 増田隆人 (富 江) |
| 小学男女 | 1 年 塚原 聖 (橋柔教) | 古里力斗 (諏訪ノ森) | 米澤龍之介 (諏訪ノ森) 北村辰輝 (柔龍会) |
| | 2 年 軽量 山口樹希弥 (福 江) | 松浦ゆうき (平戸少年) | 坂上英慈 (諏訪ノ森) 草野博雅 (諏訪ノ森) |
| | 2 年 重量 清水市隆 (大 浜) | 山口音葉 (大村錬成) | 本明優騎 (早 岐) 中西ののか (福 江) |
| | 3 年 軽量 田中 祥 (諏訪ノ森) | 錦織礼志郎 (福 江) | 木場涼多 (福 江) 原 啓一 (養心会) |
| | 3 年 重量 北島 凌 (大村錬成) | 一瀬理究 (吉 岡) | 中崎勢斗 (平 山) 佐々木勇貴 (国見少年) |
| | 4 年 軽量 桂 嵐斗 (養心会) | 馬崎碧思 (福 江) | 木場聖樹 (福 江) 村崎恵輝 (福 江) |
| 小学男子 | 4 年 重量 橋本大輔 (轟和柔会) | 山口 駿 (小佐々) | 久保田 丈 (小佐々) 古里龍真 (諏訪ノ森) |
| | 5 年 軽量 坂上 伶 (諏訪ノ森) | 神尾幸典 (轟和柔会) | 椎山 隼 (講志館) 福田真生 (平戸少年) |
| | 5 年 重量 中道瑛志 (大村錬成) | 横枕拓八 (岐 宿) | 山口貴也 (吉 岡) 宮原峻汰 (橋柔教) |
| | 6 年 軽量 本田慎平 (吉 岡) | 深江周太 (諏訪ノ森) | 石原亮治 (岐 宿) 都々木隼人 (福 江) |
| | 6 年 重量 加賀谷武弘 (福 江) | 白川瑞樹 (世知原) | 竹山和摩 (岐 宿) 千田泰世 (富 江) |
| | 小学女子 | 3 年 北村みなみ (柔龍会) | 古里幸永羽 (諏訪ノ森) |
| 4 年 中村澪月 (奈 留) | | 深松美月 (大 浜) | 下釜萌弥 (吉 岡) 瀧上愛梨 (健心会) |
| 5 年 前田透奈 (世知原) | | 大島彩海 (平戸少年) | 井石あずさ (西 海) 橋本風花 (心錬館) |
| 6 年 小柳穂乃果 (大村錬成) | | 深見明香利 (佐世保) | 田中 悠 (諏訪ノ森) 中村紫苑 (奈 留) |
| 1 年 軽量 指方正太郎 (講志館) | | 中島拓哉 (轟和柔会) | 松川心平 (大村中) 本山怜菫 (講志館) |
| 1 年 中量 村上貴洋 (養心会) | | 貝賀大祐 (養心会) | 石崎 凌 (諫早中) 益幸太郎 (琴 海) |
| 中学男子 | 1 年 重量 畑島智文 (吉 井) | 戸野本幸輝 (鍛心会) | 平山三四郎 (鍛心会) 中山涼太 (吾 妻) |
| | 2 年 軽量 田川兼三 (橋柔教) | 大川都与 (鍛心会) | 本田知也 (吉 岡) 荒木達也 (吉 岡) |
| | 2 年 中量 山田史人 (諏訪ノ森) | 中島光太郎 (尚武会) | 町田幸太郎 (岩屋中) 津元勝太郎 (国見中) |
| | 2 年 重量 中田流星 (養心会) | 郷原大樹 (琴 海) | 鶴田真也 (佐世保) 村山 匠 (吾 妻) |
| | 軽 量 每熊祐稀 (吉 岡) | 深見由利子 (佐世保) | 楠本亜美 (琴 海) 橋本 海 (玖島中) |
| | 重 量 中野佑吏子 (緑が丘中) | 山本真央 (諏訪ノ森) | 浦田真衣 (橋柔教) 阿部加奈子 (平戸少年) |
| 小学団体総合 | 諏訪ノ森柔道教室 | 福江 武道 館 | 大村柔道協会錬成会 |
| 中学団体総合 | 養心会少年柔道部 | 吉 岡 道 場 | 諏訪ノ森柔道教室 |

第二二回大会 平成24年3月25日 於:諫早市小野体育館

| 種別 | 優勝 | 準優勝 | 3位 |
|-----------------|---------------------|------------------------|--------------------------|
| 幼児 | 桂 海心 (修 諭 館) | 池田実琴 (武 徳 館) | 久保勇太 (平 山) 山口心夏 (大村錬成) |
| 小学男女 | 1 年 増田隆人 (富 江) | 尾崎茂憲 (大 浜) | 木場 彩 (福 江) 栗原紫月 (吉 岡) |
| | 2 年 軽量 小宗康介 (小佐々) | 松田基裕 (小佐々) | 小西良弥 (田 平) 松本寛心 (琴 海) |
| | 2 年 重量 米澤龍之介 (諏訪ノ森) | 古里力斗 (諏訪ノ森) | 石原聖蓮 (小佐々) 北村辰輝 (瑞穂柔龍) |
| | 3 年 軽量 山口樹希弥 (福 江) | 坂上英慈 (諏訪ノ森) | 松添栞士郎 (諏訪ノ森) 草野博雅 (諏訪ノ森) |
| | 3 年 重量 清水市隆 (大 浜) | 山口音葉 (大村錬成) | 本明優騎 (早 岐) 居村大輝 (大 浜) |
| | 4 年 軽量 田中 祥 (諏訪ノ森) | 木場涼多 (福 江) | 原口武輝 (諏訪ノ森) 錦織礼志郎 (福 江) |
| 小学男子 | 4 年 重量 大杉鴻耀 (佐世保) | 北島 凌 (大村錬成) | 山本涼真 (心錬館) 一瀬理究 (吉 岡) |
| | 5 年 軽量 濱崎史孝 (養心会) | 桂 嵐斗 (養心会) | 木場聖樹 (福 江) 馬崎碧思 (福 江) |
| | 5 年 重量 橋本大輔 (轟和柔会) | 山口雅矢 (諫早少年) | 久保田 丈 (小佐々) 古里龍真 (諏訪ノ森) |
| | 6 年 軽量 神尾幸典 (轟和柔会) | 坂上 伶 (諏訪ノ森) | 田中龍矢 (心錬館) 宮地大輔 (佐世保) |
| | 6 年 重量 宮原峻汰 (柔心館) | 中道瑛志 (大村錬成) | 山口貴也 (吉 岡) 横枕拓八 (岐 宿) |
| | 3 年 軽量 松浦ゆうき (平戸少年) | 井村友紀 (風の浜) | 高屋歌鈴 (多良見) 大久保夢乃 (田 平) |
| 小学女子 | 3 年 重量 中西ののか (福 江) | 川口菜々子 (小佐々) | 七種春菜 (田 平) 渡部ふうら (南有馬) |
| | 4 年 軽量 古里幸永羽 (諏訪ノ森) | 渡部亜紀 (南有馬) | 土屋玲奈 (琴 海) 三宅杏風 (奈 留) |
| | 4 年 重量 真鍋 心 (大村錬成) | 中島淳希 (吉 井) | 中谷明久美 (神浦柔友) |
| | 5 年 軽量 山口芽瑠 (西 海) | 麻生ときわ (西 海) | 片山七星 (武 徳 館) 宮尾友里花 (吉 岡) |
| | 5 年 重量 中村澪月 (奈 留) | 深松美月 (大 浜) | 塩塚美和子 (平 山) 下釜萌弥 (吉 岡) |
| | 6 年 軽量 大島彩海 (平戸少年) | 井石あずさ (西 海) | 吉村もも (佐世保) 當房有紗 (講志館) |
| 中学男子 | 6 年 重量 前田透奈 (世知原) | 中野はるか (吉 岡) | 松本好華 (大村錬成) 川口紗英 (小佐々) |
| | 1 年 軽量 真鍋 颯 (西大村中) | 山下隼弥 (郡 中) | 都々木隼人 (鍛心会) 石原亮治 (岐 宿) |
| | 1 年 中量 本田慎平 (吉 岡) | 深江周太 (諏訪ノ森) | 祝 裕介 (鍛心会) 千田泰世 (富 江) |
| | 1 年 重量 加賀谷武弘 (鍛心会) | 桂 潤哉 (養心会) | 井手洸太 (橋 中) 竹山和摩 (岐 宿) |
| | 2 年 軽量 指方正太郎 (講志館) | 中島拓哉 (轟和柔会) | 山口 翔 (轟和柔会) 松川心平 (大村中) |
| | 2 年 中量 益幸太郎 (琴 海) | 村上貴洋 (養心会) | 松尾京弥 (東長崎中) 貝賀大祐 (養心会) |
| 中学女子 | 2 年 重量 畑島智文 (吉 井) | 戸野本幸輝 (鍛心会) | 平山三四郎 (鍛心会) 中山涼太 (吾 妻) |
| | 軽 量 深見明香利 (佐世保) | 橋本 海 (玖島中) | 古瀬 舞 (大村中) 福添みのり (西大村中) |
| 重 量 坂口今日香 (琴 海) | 小柳穂乃果 (琴 海) | 渡邊紫乃 (東長崎中) 楠本亜美 (琴 海) | |
| 小学団体総合 | 諏訪ノ森柔道教室 | 福江 武道 館 | 大村柔道協会錬成会 |
| 中学団体総合 | 琴海柔道クラブ | 五 島 鍛 心 会 | 養心会少年柔道部 |

第二三回大会 平成25年3月24日 於:長崎県立総合体育館

| 種別 | 優勝 | 準優勝 | 3位 | | | | | |
|--------|-----------|-------|-----------|-------|-----------|-------|-------|-------|
| 幼児 | 佐伯美来 | 健心会 | 草野浩賢 | 諏訪ノ森 | 原田えみり | 長与尚武 | 田端日菜理 | 奈留 |
| 小学男女 | 1年 年 | 久保勇太 | 桂海心 | 養心会 | 塩寛太郎 | 講志館 | 池田実琴 | 武徳館 |
| | 2年 軽量 | 尾崎茂憲 | 大浜 | 木場彩 | 福江 | 諏訪ノ森 | 木村公了 | 心錬館 |
| | 2年 重量 | 増田隆人 | 大富 | 竹内寛之 | 吉井 | 養心会 | 山田倫大 | 小佐々 |
| 小学男子 | 3年 軽量 | 松田基裕 | 小佐々 | 松本寛心 | 琴海 | 小宗康介 | 小佐々 | 城山玄篤 |
| | 3年 重量 | 草野力耶 | 養心会 | 米澤龍之介 | 諏訪ノ森 | 白川正樹 | 養心会 | 古里力斗 |
| | 4年 軽量 | 山口樹希弥 | 福江 | 草野博雅 | 諏訪ノ森 | 大山竜世 | 田平 | 坂上英慈 |
| | 4年 重量 | 山口音葉 | 大村錬成 | 清水市隆 | 大浜 | 居村大輝 | 大浜 | 本明優騎 |
| | 5年 軽量 | 田中祥 | 諏訪ノ森 | 原口武輝 | 諏訪ノ森 | 錦織礼志郎 | 福江 | 和田隼汰 |
| | 5年 重量 | 大杉鴻耀 | 佐世保会 | 北島凌 | 大村錬成 | 江藤蓮 | 早岐 | 松田康司郎 |
| 小学女子 | 6年 軽量 | 桂嵐斗 | 養心会 | 木場聖樹 | 福江 | 濱崎史孝 | 養心会 | 馬崎碧思 |
| | 6年 重量 | 山口雅矢 | 諏訪ノ森 | 山口駿 | 小佐々 | 熊川拳志郎 | 平山 | 久保田文 |
| | 3年 軽量 | 源城ほのか | 諏訪ノ森 | 磯沖千鶴 | 平山 | 橋本沙弥 | 諏訪ノ森 | 山口恋 |
| | 3年 重量 | 松添来実 | 早岐 | 山内蕉子 | 柔心館 | 入江果穂 | 南有馬 | 松尾惠梨華 |
| | 4年 軽量 | 松浦ゆうき | 平戸少年 | 高屋歌鈴 | 多良見 | 山口綾菜 | 小佐々 | 松浦香帆 |
| | 4年 重量 | 中西ののか | 福江 | 川口菜々子 | 小佐々 | 瀬戸口南美 | 諏訪ノ森 | 戸田碧衣 |
| 中学男子 | 5年 軽量 | 古里幸永羽 | 諏訪ノ森 | 渡部亜紀 | 南有馬 | 宮崎西 | 養心会 | 有川さくら |
| | 5年 重量 | 真鍋心 | 北陽塾 | 中谷明久美 | 神浦柔友 | 山中麻央 | 諏訪ノ森 | 中島淳希 |
| | 6年 軽量 | 麻生とき | 西大 | 山口芽瑠 | 西海 | 村上璃帆 | 轟和柔会 | 岩坪笑香 |
| | 6年 重量 | 深松美月 | 大浜 | 淵上愛梨 | 健心会 | 村山尚子 | 平山 | 下釜萌弥 |
| | 1年 軽量 | 福田真生 | 平戸少年 | 浦山清隆 | 桜が原中 | 神尾幸典 | 轟和柔会 | 宮本佳幸 |
| | 1年 中量 | 山口貴也 | 吉岡 | 蠣崎洸太 | 吉岡 | 志内洸太 | 五島クラブ | 宮地大輔 |
| 中学女子 | 1年 重量 | 宮原峻汰 | 東長崎中 | 中道瑛志 | 南山中 | 田口満明 | 鍛心会 | 横枕拓八 |
| | 2年 軽量 | 松崎陽介 | 橘中 | 真鍋颯 | 西大村中 | 宮本侑汰 | 吾妻 | 石原亮治 |
| | 2年 中量 | 本田慎平 | 吉岡 | 山本大輝 | 吉岡 | 千田泰世 | 富江 | 祝裕介 |
| | 2年 重量 | 加賀玄武 | 鍛心会 | 寺田亘志 | 鍛心会 | 松本翔平 | 諏訪ノ森 | 浦野誉之 |
| 中学 | 軽量 | 古瀬弘 | 北陽塾 | 深見明香利 | 山澄中 | 大島彩海 | 平戸少年 | 田中悠 |
| | 重量 | 小柳穂乃果 | 琴海 | 瀬戸口菜南 | 諏訪ノ森 | 前田透奈 | 世知原 | 轟海咲 |
| 小学団体総合 | 諏訪ノ森 柔道教室 | | 養心会 少年柔道部 | | 福江 武道館 | | | |
| 中学団体総合 | 吉岡 道場 | | 五島 鍛心会 | | 諏訪ノ森 柔道教室 | | | |

第二四回大会 平成26年3月23日 於:諫早市小野体育館

| 種別 | 優勝 | 準優勝 | 3位 | | | | | |
|--------|-----------|-------|------------|-------|-------|-------|------|-------|
| 幼児 | 岩井大湖 | 小佐々 | 木場大悟 | 平山 | 浦侑希 | 講志館 | 塚原こと | 柔心館 |
| 小学男女 | 1年 年 | 佐伯美来 | 健心会 | 草野浩賢 | 諏訪ノ森 | 浦崎凜太郎 | 諏訪ノ森 | 指宿蕉伍 |
| | 2年 軽量 | 河野美優 | 講志館 | 久保勇太 | 平山 | 峯悠大 | 多良見 | 浦麻月 |
| | 2年 重量 | 桂海心 | 養心会 | 池田実琴 | 武徳館 | 池田健真 | 講志館 | 塩寛太郎 |
| 小学男子 | 3年 軽量 | 尾崎茂憲 | 大浜 | 川原大吾 | 諏訪ノ森 | 里道裕大 | 福江 | 木村公了 |
| | 3年 重量 | 中村龍ノ輔 | 多良見 | 今島治豊 | 岐宿 | 増田隆人 | 富江 | 松尾恵乃伸 |
| | 4年 軽量 | 松田基裕 | 小佐々 | 小宗康介 | 小佐々 | 塚原聖 | 柔心館 | 北村侑大 |
| | 4年 重量 | 米澤龍之介 | 諏訪ノ森 | 草野力耶 | 養心会 | 坂本圭生 | 長与尚武 | 古里力斗 |
| | 5年 軽量 | 草野博雅 | 諏訪ノ森 | 山口樹希弥 | 福江 | 若葉将大 | 福江 | 窪頭広乃介 |
| | 5年 重量 | 清水市隆 | 大浜 | 山口音葉 | 大村錬成 | 本明優騎 | 早岐 | 居村大輝 |
| 小学女子 | 6年 軽量 | 田中祥 | 諏訪ノ森 | 錦織礼志郎 | 福江 | 吉田湧登 | 吉井 | 原口武輝 |
| | 6年 重量 | 大杉鴻耀 | 講志館 | 横山景一 | 諫早少年 | 北島凌 | 大村錬成 | 松田康司郎 |
| | 3年 軽量 | 木場彩 | 福江 | 松浦飛鳥 | 諏訪ノ森 | 松永夢叶 | 早岐 | 花浦美乃 |
| | 3年 重量 | 栗原紫月 | 吉岡 | 清水葵芳 | 大浜 | 松永七海 | 養心会 | 中村詩夏 |
| | 4年 軽量 | 橋本沙弥 | 諏訪ノ森 | 源城ほのか | 諏訪ノ森 | 吉田優奈 | 柔心館 | 山口恋 |
| | 4年 重量 | 山内蕉子 | 柔心館 | 小川真奈花 | 轟和柔会 | 木村こころ | 剛柔心 | 松尾惠梨華 |
| 中学男子 | 5年 軽量 | 松浦ゆうき | 平戸少年 | 高屋歌鈴 | 多良見 | 松崎桃奈 | 柔心館 | 関谷すみか |
| | 5年 重量 | 川口菜々子 | 小佐々 | 松浦香帆 | 諏訪ノ森 | 瀬戸口南美 | 諏訪ノ森 | 中西ののか |
| | 6年 軽量 | 古里幸永羽 | 諏訪ノ森 | 渡部亜紀 | 南有馬 | 吉武まひろ | 国見少年 | 宮崎西 |
| | 6年 重量 | 真鍋心 | 北陽塾 | 山中麻央 | 諏訪ノ森 | 中島淳希 | 吉井 | 中谷明久美 |
| | 1年 軽量 | 松本真心 | 三重中会 | 山本肇二朗 | 鍛心会 | 熊澤伶哉 | 南山中会 | 村崎恵輝 |
| | 1年 中量 | 木場聖樹 | 鍛心会 | 濱崎史孝 | 南山中 | 熊川拳志郎 | 鍛心会 | 三浦竹太郎 |
| 中学女子 | 1年 重量 | 久保田文 | 小佐々 | 橋本大輔 | 轟和柔会 | 山口哲平 | 早岐中 | 牧山幹大 |
| | 2年 軽量 | 福田真生 | 平戸少年 | 森塚大将 | 講志館 | 丸尾比優馬 | 鍛心会 | 浦山清隆 |
| | 2年 中量 | 山口貴也 | 吉岡 | 蠣崎洸太 | 吉岡 | 田中龍矢 | 諫早中 | 小林颯人 |
| | 2年 重量 | 宮原峻汰 | 東長崎中 | 中道瑛志 | 南山中 | 田中光 | 佐世保 | 水谷光希 |
| 中学 | 軽量 | 大島彩海 | 平戸少年 | 渡邊桃衣 | 東長崎中 | 井石あずさ | 西海 | 山口芽瑠 |
| | 重量 | 橋本風花 | 諫早中 | 岩崎唯 | 北陽塾 | 當房有紗 | 講志館 | 深松美月 |
| 小学団体総合 | 諏訪ノ森 柔道教室 | | 小佐々 柔道教室 | | 講志館 | | | |
| 中学団体総合 | 五島 鍛心会 | | 平戸少年 柔道クラブ | | 吉岡 道場 | | | |

第二五回大会 平成27年3月22日 於:長崎県立総合体育館

| 種別 | 優勝 | 準優勝 | 3位 | | | | | | |
|--------|---------|-----------|------|-------------|----------|------------|-------|--------|-------|
| 幼児 | 深江礼華 | 小佐々々 | 佐藤山吾 | 柔心館 | 丸尾眺駕 | 福江 | 木下心寧 | 心錬館 | |
| 小学男女 | 1年 年 | 岩井大湖 | 小佐々々 | 藏本凜太郎 | 修喩館 | 山下絆斗 | 修喩館 | 金子稜青 | 養心会 |
| | 2年 軽量 | 草野浩賢 | 諏訪ノ森 | 堂本大輔 | 養心会 | 吉田壮汰 | 吉館 | 入里秀哉 | 富江 |
| 小学男子 | 2年 重量 | 佐伯美来 | 健心会 | 堀陽登 | 多良見 | 川口克希 | 柔心館 | 原田えみり | 諏訪ノ森 |
| | 3年 軽量 | 久保勇太 | 平山 | 浦麻月 | 講志館 | 宮本拓夢 | 養心会 | 峯悠大 | 多良見 |
| | 3年 重量 | 桂海心 | 養心会 | 池田健真 | 講志館 | 塩寛太朗 | 講志館 | 池田健真 | 講志館 |
| | 4年 軽量 | 尾崎茂憲 | 大浜 | 川原大吾 | 諏訪ノ森 | 木村公了 | 心錬館 | 里道裕大 | 福江 |
| | 4年 重量 | 今島治豊 | 岐宿 | 増田隆人 | 富江 | 中村龍ノ輔 | 多良見 | 竹内寛之 | 吉井 |
| | 5年 軽量 | 松田基裕 | 小佐々々 | 小宗康介 | 小佐々々 | 松本寛心 | 琴海 | 北村侑大 | 大村錬成 |
| | 5年 重量 | 坂本圭生 | 長与尚武 | 中村虎ノ輔 | 多良見 | 米澤龍之介 | 諏訪ノ森 | 古里力斗 | 諏訪ノ森 |
| | 6年 重量 | 坂野圭雅 | 諏訪ノ森 | 迎桜汰 | 田平 | 若葉将大 | 福江 | 窄頭広乃介 | 岐宿 |
| 小学女子 | 6年 重量 | 山口音葉 | 大村錬成 | 加藤敦士 | 講志館 | 本明優騎 | 早岐 | 清水市隆 | 大浜 |
| | 3年 軽量 | 河野美優 | 講志館 | 松添紗巴 | 諏訪ノ森 | 西極和香 | 平山 | 松本梨那 | 大村錬成 |
| | 3年 重量 | 山口心夏 | 北陽塾 | 池田実琴 | 武徳館 | 橋口亜海 | 佐世保少年 | 前田花梨 | 風の浜 |
| | 4年 軽量 | 松浦飛鳥 | 諏訪ノ森 | 横山美乃 | 大浜 | 堀朝陽 | 多良見 | 近藤玲馨 | 柔心館 |
| | 4年 重量 | 中村詩夏 | 平山 | 清水葵芳 | 大浜 | 栗原紫月 | 岡 | 木場彰彩 | 岐宿 |
| | 5年 軽量 | 橋本紗弥 | 諏訪ノ森 | 源城ほのか | 諏訪ノ森 | 山口恋 | 富江 | 磯川千鶴 | 平山 |
| 中学男子 | 5年 重量 | 竹下渚 | 多良見 | 山内蕉子 | 柔心館 | 松添来実 | 早岐 | 小川真奈花 | 轟和柔会 |
| | 6年 軽量 | 松浦ゆうき | 平戸少年 | 高屋歌鈴 | 多良見 | 熊川凜桜 | 平山 | 井村友紀 | 大村錬成 |
| 中学女子 | 6年 重量 | 松浦香帆 | 諏訪ノ森 | 川口菜々子 | 小佐々々 | 瀬戸口南美 | 諏訪ノ森 | 渡部ふうら | 南有馬 |
| | 1年 軽量 | 田中祥 | 南山中 | 原口武輝 | 長崎東中 | 小淵信太郎 | 南有馬 | 錦織礼志郎 | 鍛心会 |
| 中学男子 | 1年 中量 | 吉田湧登 | 吉井 | 荒木和久 | 鍛心会 | 田中慶之介 | 諫早中 | 西垣拓磨 | 島原第二中 |
| | 1年 重量 | 江藤蓮 | 南山中 | 横山景一 | 南山中 | 大杉鴻耀 | 講志館 | 松田康司郎 | 田平 |
| | 2年 軽量 | 村崎恵輝 | 鍛心会 | 阿比留洋孝 | 岐宿 | 松澤伶哉 | 南山中 | 桑村航希 | 岐宿 |
| | 2年 中量 | 濱崎史孝 | 南山中 | 木場聖樹 | 鍛心会 | 久保田丈 | 小佐々々 | 川上啓司 | 桜が原中 |
| 中学女子 | 2年 重量 | 三浦竹太郎 | 鍛心会 | 香月大地 | 世知原 | 吉田和将 | 吉井 | 塩虎徹 | 講志館 |
| | 軽 量 | 古里幸永羽 | 東長崎中 | 山口芽瑠 | 西海 | 森菊菜乃 | 東長崎中 | 吉武まひろ | 国見中 |
| 小学団体総合 | 重 量 | 真鍋心 | 北陽塾 | 深松美月 | 鍛心会 | 下釜萌弥 | 吉岡 | 渡部亜紀 | 南有馬 |
| | 小学団体総合 | 諏訪ノ森 柔道教室 | | 小佐々々少年 柔道教室 | | 多良見少年 柔道教室 | | | |
| 中学団体総合 | 長崎南山中学校 | | | | 吉井少年 柔道部 | | | 東長崎中学校 | |
| | | 五島鍛心会 | | | | | | | |

第二六回大会 平成28年3月20日 於:諫早市小野体育館

| 種別 | 優勝 | 準優勝 | 3位 | | | | | | |
|--------|---------------------|-----------|--------|-------------|--------|--------|--------|-------|--------|
| 幼児 | 平井隆輝 | 修喩館 | 中村陽太 | 多良見 | 丸尾眺駕 | 福江 | 中村文音 | 修喩館 | |
| 小学男女 | 1年 年 | 深江礼華 | 小佐々々 | 茂山愛華 | 世知原 | 吉田康生 | 東長崎柔心館 | 田端啓二 | 岐宿 |
| | 2年 軽量 | 岩井大湖 | 小佐々々 | 平井豪輝 | 修喩館 | 中村志歩 | 諏訪ノ森 | 河野旭 | 講志館 |
| 小学男子 | 2年 重量 | 馬場要 | 東長崎柔心館 | 田中拓夢 | 諏訪ノ森 | 岩永将人 | 吾妻少年 | 大久保蔵人 | 吉岡道場 |
| | 3年 軽量 | 草野浩賢 | 諏訪ノ森 | 吉田壮汰 | 吉井少年 | 大石晃誠 | 吉井少年 | 堀眺登 | 多良見少年 |
| | 3年 重量 | 川口克希 | 東長崎柔心館 | 吉川悠眺斗 | 岐宿 | 亀山航 | 大浜少年 | 森寿哉 | 長与尚武会 |
| | 4年 軽量 | 浦麻月 | 講志館 | 松尾拓馬 | 諏訪ノ森 | 久保勇太 | 平山道場 | 宮本拓夢 | 養心会 |
| | 4年 重量 | 深江雄渡 | 小佐々々 | 馬場樹 | 東長崎柔心館 | 中村繁樹 | 富江スポーツ | 田中開渡 | 富江スポーツ |
| | 5年 軽量 | 尾崎茂憲 | 大浜少年 | 木村公了 | 心錬館 | 里道裕大 | 福江 | 川原大吾 | 諏訪ノ森 |
| | 5年 重量 | 増田隆人 | 富江スポーツ | 横田心真 | 波佐見 | 大坪一輝 | 平山道場 | 松尾恵ノ伸 | 諏訪ノ森 |
| | 6年 軽量 | 松田基裕 | 小佐々々 | 松本寛心 | 琴海 | 北村侑大 | 北陽塾 | 山中徹進 | 諏訪ノ森 |
| 小学女子 | 6年 重量 | 坂本圭生 | 長与尚武会 | 草野力耶 | 養心会 | 亀山太智 | 大浜少年 | 岸琉生 | 長与尚武会 |
| | 3年 軽量 | 辻奈々 | 諏訪ノ森 | 岩井静帆 | 小佐々々 | 吉田ころ | 東長崎柔心館 | 古場叶 | 諏訪ノ森 |
| | 3年 重量 | 佐伯美来 | 健心会 | 田端日菜理 | 岐宿 | 長濱輝 | 風の浜 | 松村愛華 | 奈留少年 |
| | 4年 軽量 | 河野未夏 | 講志館 | 松添紗巴 | 諏訪ノ森 | 松本梨那 | 大村錬成会 | 迎柑奈 | 田平少年 |
| | 4年 重量 | 山口心夏 | 北陽塾 | 前田花梨 | 風の浜 | 橋口亜海 | 佐世保 | 池田実琴 | 武徳館 |
| | 5年 軽量 | 松浦飛鳥 | 諏訪ノ森 | 木場彩 | 岐宿 | 近藤玲羅 | 東長崎柔心館 | 池田優和 | 吉井少年 |
| 中学男子 | 5年 重量 | 松永七海 | 修喩館 | 清水葵芳 | 大浜少年 | 中村詩夏 | 平山道場 | 栗原紫月 | 吉岡道場 |
| | 6年 軽量 | 橋本紗弥 | 諏訪ノ森 | 吉田優奈 | 東長崎柔心館 | 山口恋 | 福江 | 源城ほのか | 諏訪ノ森 |
| | 6年 重量 | 竹下渚 | 多良見少年 | 山内蕉子 | 東長崎柔心館 | 高井良心花 | 平山道場 | 小川真奈花 | 轟和柔会 |
| | 1年 軽量 | 若菜将太 | 五島鍛心会 | 窄頭広乃介 | 岐宿 | 高田好誠 | 東長崎中 | 牧山冬磨 | 佐世保中等部 |
| 中学女子 | 1年 中量 | 草野博雅 | 諏訪ノ森 | 迎桜汰 | 田平少年 | 戸羽隆人 | 諫早少年 | 山田幸永 | 喜々津中 |
| | 1年 重量 | 加藤敦士 | 講志館 | 浦宣之 | 講志館 | 居村大輝 | 五島柔道 | 佐藤架月 | 諫早中 |
| 中学男子 | 2年 軽量 | 吉田湧登 | 吉井少年 | 錦織礼志郎 | 五島鍛心会 | 小淵信太郎 | 南有馬少年 | 木場涼多 | 五島鍛心会 |
| | 2年 中量 | 荒木和久 | 五島鍛心会 | 長谷川晃平 | 佐世保中等部 | 田中慶之介 | 諫早中 | 廣瀬黎哉 | 吉岡道場 |
| 中学女子 | 2年 重量 | 北島凌 | 北陽塾 | 荒木勝男 | 北陽塾 | 山本涼真 | 諫早中 | 松田康司郎 | 田平少年 |
| | 軽 量 | 古里幸永羽 | 東長崎中 | 松浦ゆうき | 平戸少年 | 坂口可恋 | 北陽塾 | 有川さくら | 島原第二中 |
| 小学団体総合 | 重 量 | 真鍋心 | 北陽塾 | 山中麻央 | 緑が丘中 | 松浦香帆 | 諏訪ノ森 | 渡部亜紀 | 南有馬少年 |
| | 小学団体総合 | 諏訪ノ森 柔道教室 | | 小佐々々少年 柔道教室 | | 東長崎柔心館 | | | |
| 中学団体総合 | 五島鍛心会 / 北陽塾 (2団体優勝) | | | | 講志館 | | | | |

歴代入賞者

第二七回大会 平成29年3月26日 於:諫早市小野体育館

| 種別 | 優勝 | 準優勝 | 三位 |
|--------|----------|-------|--------|
| 幼児 | 片山喜伸道 | 山口裕剛 | 大久保樹 |
| 小学男女 | 1年 平井隆輝 | 大野瑛太 | 丸尾眺駕 |
| | 2年 松浦大和 | 米井優丞 | 辻美乃 |
| | 2年 深江礼華 | 吉田康生 | 村中旺介 |
| 小学男子 | 3年 岩井大湖 | 池田勇志 | 中村一惺 |
| | 3年 金子稜青 | 馬場要 | 大久保蔵人 |
| | 4年 赤木隆晟 | 指宿蕉伍 | 草野浩賢 |
| | 4年 川口克希 | 熊川竜綺 | 堀陽登 |
| | 5年 宮本拓夢 | 久保勇太 | 浦麻月 |
| | 5年 中村茂樹 | 池田健真 | 塩寛太朗 |
| | 6年 尾崎繁憲 | 木村公了 | 堀原大吾 |
| | 6年 横田心真 | 今島治豊 | 増田隆人 |
| 小学女子 | 3年 北川好海 | 中野美波 | 大山美音 |
| | 3年 村本ゆらら | 中村志歩 | 岑やえと |
| | 4年 辻奈々 | 古場叶 | 吉田ころこ |
| | 4年 佐伯美来 | 田端日菜理 | 長谷川なつき |
| | 5年 河野未愛 | 松添紗巴 | 本村理子菜 |
| | 5年 山口心夏 | 橋口亜海 | 池田美琴 |
| | 6年 木場彩 | 松浦飛鳥 | 松永夢叶 |
| | 6年 松永七海 | 中村詩夏 | 山田望愛 |
| 中学男子 | 1年 村岡悠真 | 野口市郎 | 小宗康介 |
| | 1年 松田基裕 | 松永大夢 | 造酒大成 |
| | 1年 坂本圭生 | 宮崎希海 | 谷口蓮 |
| | 2年 若菜将太 | 五島鍛心 | 田平少年 |
| | 2年 草野博雅 | 村本優希 | 川野魁斗 |
| | 2年 居村大輝 | 浦宜之 | 佐藤架月 |
| 中学女子 | 軽 松浦ゆうき | 高屋歌鈴 | 松崎桃奈 |
| | 重 松浦香帆 | 菅志衛 | 渡部ふうら |
| 小学団体総合 | 諫訪ノ森 | 修 諭 館 | 東長崎 |
| 中学団体総合 | 諫訪ノ森 | 五島 | 五島鍛心 |

第二八回大会 平成30年3月25日 於:長崎県立総合体育館

| 種別 | 優勝 | 準優勝 | 三位 |
|--------|----------|-------|-------|
| 幼児 | 荒木悠利 | 岩井颯志 | 片山喜伸道 |
| 小学男女 | 1年 山口裕剛 | 青柳颯 | 中里泰造 |
| | 2年 平井隆輝 | 西山善次郎 | 片山大樹 |
| | 2年 丸尾眺駕 | 末吉琥太郎 | 松島長瑠 |
| 小学男子 | 3年 吉井優仁 | 佐藤山吾 | 三好孝太郎 |
| | 3年 田端啓二 | 吉田康生 | 山田俊輔 |
| | 4年 岩井大湖 | 池田勇志 | 清水利輝 |
| | 4年 浦侑希 | 田中拓夢 | 太田悠希人 |
| | 5年 赤木隆晟 | 草野浩賢 | 橋本大地 |
| | 5年 堀陽登 | 川口克希 | 吉川悠眺斗 |
| | 6年 松尾拓馬 | 川野功輝 | 山中大進 |
| | 6年 桂海心 | 池田健真 | 中村繁樹 |
| 小学女子 | 3年 城山舞佳 | 松尾春花 | 前川優蘭 |
| | 3年 深江礼華 | 茂山愛華 | 木下心寧 |
| | 4年 北川好海 | 松尾胡美 | 塚原こ |
| | 4年 村本ゆらら | 中村志歩 | 山本心愛 |
| | 5年 岩井静帆 | 吉田ころこ | 辻奈々 |
| | 5年 佐伯美来 | 田端日菜理 | 前田杏奈 |
| | 6年 河野未愛 | 松添紗巴 | 橋田ひかり |
| | 6年 池田美琴 | 山口心夏 | 草野照代 |
| 中学男子 | 1年 里道裕大 | 川原大吾 | 上野猛斗 |
| | 1年 尾崎茂憲 | 木村公了 | 岩永武琉 |
| | 1年 横田心真 | 松尾恵之伸 | 増田隆人 |
| | 2年 村岡愁真 | 小宗康介 | 高橋海斗 |
| | 2年 松田基裕 | 橋本太陽 | 林田倅弥 |
| | 2年 坂本圭生 | 木下優希 | 造酒大成 |
| 中学女子 | 軽 吉田優奈 | 山口恋 | 山田望愛 |
| | 重 岡村紗瑛 | 中村詩夏 | 橋本紗弥 |
| 小学団体総合 | 福江 | 小佐々 | 諫訪ノ森 |
| 中学団体総合 | 五島 | 五島 | 長崎市立 |

第二九回大会 平成31年3月24日 於：諫早市小野体育館

| 種別 | 優勝 | | 準優勝 | | 3位 | | | | |
|--------|---------|--------|----------|-------|---------------------|-------|--------|-------|--------|
| 幼児 | 松本琉生 | 岐宿町 | 大江朔太郎 | 佐世保 | 片山煌彪 | 平山道場 | 若菜竜与 | 福江武道館 | |
| 小学男女 | 1年 | 岩井颯志 | 小佐々 | 平井栄輝 | 修喩館 | 片山喜伸道 | 平山道場 | 荒木悠利 | 福江武道館 |
| | 2年 | 山口裕剛 | 福江武道館 | 青柳颯 | 平山道場 | 大久保樹 | 平山道場 | 草野慧 | 福江武道館 |
| 小学男子 | 2年 | 相浦武道会 | 梅野翔 | 長与尚武会 | 岑悠太郎 | 国見少年 | 野元惺剛 | 吉井少年 | |
| | 3年 | 平井隆輝 | 修喩館 | 大野瑛太 | 大浜少年 | 川村多運 | 福江武道館 | 西山善次郎 | 吾妻少年 |
| | 3年 | 丸尾眺駕 | 福江武道館 | 中村陽太 | 多良見少年 | 内田稔弥 | 愛野町 | 末吉琥太郎 | 相浦武道館 |
| | 4年 | 綿谷湊斗 | 長与尚武会 | 石田将斗 | 志岐宿町 | 吉井優仁 | 世知原 | 前田大蔵 | 世知原 |
| | 4年 | 竹内日向 | 島原少年 | 田端啓二 | 福江武道館 | 村中旺介 | 多良見少年 | 水俣歩 | 北陽塾 |
| | 5年 | 岩井大湖 | 小佐々 | 平井豪輝 | 修喩館 | 藤永海翔 | 世知原 | 池田勇志 | 講志館 |
| | 5年 | 馬場要 | 東長崎柔心館 | 金子稜青 | 養心会 | 田中拓夢 | 諏訪ノ森 | 太田悠希人 | 岐宿町 |
| | 6年 | 橋本大地 | 北陽塾 | 赤木隆晟 | 世知原 | 草野浩賢 | 諏訪ノ森 | 尾崎凜太郎 | 諏訪ノ森 |
| | 6年 | 堀陽登 | 多良見少年 | 熊川竜綺 | 養心会 | 亀山航 | 大浜少年 | 川口克希 | 東長崎柔心館 |
| 小学女子 | 3年 | 牟田桜雪 | 相浦武道会 | 南柚希 | 愛野町 | 宅島蓮夏 | 愛野町 | 三浦梨子 | 福江武道館 |
| | 3年 | 金谷愛 | 養心会 | 中村文音 | 修喩館 | 田崎希和 | 東長崎柔心館 | 岩永蓮華 | 吾妻少年 |
| | 4年 | 城山舞佳 | 大浜少年 | 辻美乃 | 光仁会 | 前川優蘭 | 小佐々 | 松尾春花 | 北陽塾 |
| | 4年 | 深江礼華 | 小佐々 | 木下心寧 | 心錬館 | 石橋凜彩 | 島原柔友 | 茂山愛華 | 世知原 |
| | 5年 | 北川好海 | 吉岡道場 | 中野美波 | 吉岡道場 | 林田佳穂 | 東長崎柔心館 | 塚原こと | 東長崎柔心館 |
| | 5年 | 村本ゆらら | 吉岡道場 | 山本心愛 | 世知原 | 岑やえと | 国見少年 | 中村志歩 | 諏訪ノ森 |
| 中学男子 | 6年 | 長谷川なつき | 佐世保 | 辻奈々 | 光仁会 | 岩井静帆 | 小佐々 | 吉田ころ | 東長崎柔心館 |
| | 6年 | 佐伯美来 | 健心会 | 田端日菜理 | 岐宿町 | 前田杏奈 | 吾妻少年 | 松村愛華 | 奈留少年 |
| | 1年 | 宮原陽々輝 | 世知原 | 山本涼 | 鍛心会 | 田中俊哉 | 五島柔道 | 中里優介 | 相浦武道館 |
| | 1年 | 浦麻月 | 講志館 | 宮本拓夢 | 東長崎中 | 深江雄渡 | 小佐々 | 松尾拓馬 | 諏訪ノ森 |
| | 1年 | 中村繁樹 | 五島柔道 | 池田健真 | 講志館 | 塩寛太郎 | 講志館盛 | 山慶次 | 諏訪ノ森 |
| | 2年 | 上野猛斗 | 北陽塾 | 浅井凜翔 | 吾妻少年 | 川原大吾 | 諏訪ノ森 | 平山楓海 | 諏訪ノ森 |
| | 2年 | 尾崎茂憲 | 五島柔道 | 大石龍征 | 吉井少年 | 松下晴輝 | 玖島中 | 山本幸広 | 桜ヶ原中 |
| | 2年 | 今畠治豊 | 岐宿町 | 横田心真 | 波佐見 | 増田隆人 | 五島柔道 | 竹内寛之 | 吉井少年 |
| 中学女子 | 軽量 | 松浦飛鳥 | 諏訪ノ森 | 木場彩 | 岐宿町 | 近藤玲馨 | 東長崎柔心館 | 松添紗巴 | 諏訪ノ森 |
| | 重量 | 田中彩乃 | 西浦上中 | 池田優和 | 吉井少年 | 山口心夏 | 玖島中 | 池田実琴 | 北諫早中 |
| 小学団体総合 | 福江武道館 | | 小佐々柔道教室 | | 東長崎柔心館 / 修喩館 / 吉岡道場 | | | | |
| 中学団体総合 | 五島柔道クラブ | | 諏訪ノ森柔道教室 | | 講志館 | | | | |

第三十回大会 令和2年3月 中止

第三一回大会 令和3年3月 中止

第三二回大会 令和4年7月3日 於：長崎県立総合体育館

| 階級 | 優勝 | | 準優勝 | | 三位 | | | | |
|------|------|-------|---------|-------|--------|------|-------|-------|---------|
| 小学男女 | 1年 | 川村功輝 | 福江武道館 | 竹下大晴 | 小佐々 | 川口蓮 | 風の浜 | 浦添大凱 | 吉井少年 |
| | 2年 | 松本龍虎 | 岐宿 | 橋本兼玖 | 福江武道館 | 瀬上悠太 | 田平少年 | 平田耀煌 | 大浜少年 |
| | 3年 | 川村悦喜 | 福江武道館 | 山下寛人 | 相浦武道会 | 岩城元就 | 北陽塾 | 宇土奨真 | 養心会 |
| 小学男子 | 3年 | 内野葵 | 講志館 | 内野日向 | 講志館 | 丸尾彦喜 | 福江武道館 | 井川芽衣 | 柔心館 |
| | 4年 | 片山煌彪 | 福江武道館 | 岩田龍空 | 富江スポーツ | 園英仁 | 剛柔心 | 木村心之丞 | 剛柔心 |
| | 4年 | 松本琉生 | 岐宿 | 若菜竜与 | 福江武道館 | 尾野義仁 | 岐宿 | 高崎誠太 | 剛柔心 |
| | 5年 | 平井栄輝 | 修喩館 | 岩井颯志 | 小佐々 | 川村一希 | 福江武道館 | 今村陽輝 | 養心会 |
| | 5年 | 前田道斗 | 世知原 | 荒木悠利 | 福江武道館 | 北川智大 | 剛柔心 | 池村悠 | 佐世保柔道協会 |
| | 6年 | 山口裕剛 | 福江武道館 | 草野慧 | 福江武道館 | 林山源輝 | 剛柔心 | 畝原悠 | 相浦武道会 |
| 小学女子 | 6年 | 梅野翔 | 尚武会 | 佐々野愛希 | 福江武道館 | 中里泰造 | 相浦武道会 | 藤田優馬 | 福江武道館 |
| | 4年 | 山崎康心菜 | 佐世保柔道協会 | 藤田愛梨 | 福江武道館 | 青柳鈴花 | 福江武道館 | 平井紗奈 | 剛柔心 |
| | 4年 | 川崎愛結 | 剛柔心 | 島田麻衣 | 修喩館 | | | | |
| | 5年 | 山本純愛 | 世知原 | 浅田綺海 | 相浦武道会 | 山口珠々 | 諏訪ノ森 | 山口明結 | 諏訪ノ森 |
| | 5年 | 南楓花 | 愛野少年 | 神毛心葵 | 養心会 | 久保茉南 | 多良見少年 | 大津緋莉 | 柔心館 |
| | 6年 | 松本琉愛 | 岐宿 | 片岡恭子 | 光仁会 | 松尾結実 | 多良見少年 | 大久保晴菜 | 吾妻少年 |
| 6年 | 有川采希 | 世知原 | 岩城奈乃 | 北陽塾 | 福田れみ | 諫早少年 | 松田祐華 | 小佐々 | |

総合食肉卸



有限会社

キシカワフーズ

代表取締役

岸川長正

〒852-8013 長崎市梁川町4-8
TEL(代) (095) 861-0512 FAX (095) 862-6340
E-mail : kisikawa@mxb.cncm.ne.jp

一般財団法人

クリーン
ながさき

〒852-8104
長崎市茂里町2-2
TEL095-844-4113
FAX095-844-4474

電気設備工事

株式会社 タカラ電設

代表取締役 古賀達一

長崎市昭和3丁目3番20号
TEL (095) 847-8572(代)

長崎基準寝具有限会社

医療用寝具、病衣のリネンサプライ
医療器材の滅菌消毒、ユニフォームレンタル

代表取締役 森田 泰

長崎県西彼杵郡長与町高田郷3802番地
TEL(095)883-2434 FAX(095)883-2400



株式会社 新日本総業

本社 / 〒850-0873 長崎市諏訪町5番13号
TEL.095-827-7900 FAX.095-827-7901

総合事務所 / 〒851-2127 長崎県西彼杵郡長与町高田郷3053番地
TEL.095-883-7700 FAX.095-883-7766

一般廃棄物収集運搬(長崎市許可) 事務系古紙類回収 自治会等団体廃品回収

協業組合 長崎市古紙リサイクル回収機構

ISO14001環境マネジメントシステム認証取得
Pマーク個人情報保護マネジメントシステム認証取得



※機密文書リサイクル処理始めました。

☎851-1133 長崎市小江町1番地10 TEL(095)841-9411/FAX(095)841-9422

昇降機のメンテナンスは、
「信頼」「実績」のある当社へお任せ!!

(株)西九州エレベーターサービス

〒850-0001 長崎市西山2丁目9番18号
TEL095-825-8875(代)

整形外科・理学診療科・リウマチ科

実松整形外科

院長 実松 義昭

東彼杵郡東彼杵町蔵本郷1759-9
TEL.0957-47-0278
FAX.0957-47-0274

自動機器制作／OA・FAソフトウェア開発

ホロニクス株式会社

大村市立福寺町1442番地5
TEL.0957-55-8060／FAX.0957-55-8061

DUSKIN 家事の代行 **merrymaids.**

喜びのタネをまこう
快適なお部屋へ、お帰りなさい。

外から帰ると、実感します。
やっぱり、わが家がいちばん
いいな、と。
そんな安らぐ場所だから
心をこめてお掃除したい。
ダスキンメリーメイドは、
お掃除代行サービスです。

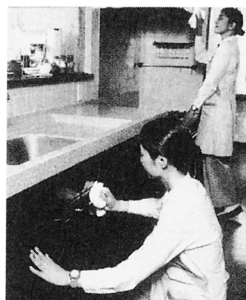

0120-189-133
ダスキン パーセク
長崎県西彼杵郡時津町左底郷376-1

私たちクリーン・マットは、
明日のための環境づくりを
お手伝いします

ISO9001/14001統合認証取得
 **株式会社**
クリーン・マット

代表取締役社長 田中信之

〒851-0134 長崎市田中町573番地3
TEL:095-837-8488 FAX:095-837-8101
<http://www.cleanmat.co.jp/>

業務用食品総合卸問屋

協和商工株式会社長崎支店

取締役支店長 峰 照 郷

長崎市田中町572番地 TEL 095-832-0200 FAX 095-833-0007

品質一筋 伝統の技



長崎市本原町13-20
TEL(本店)0957-37-2005
TEL(長崎支店)095-843-2211

谷薬品(株)

佐世保市木風町1454-4

TEL(0956)33-7117
FAX(0956)33-7229



オックス総合リース有限公司

河村 茂樹

本社

〒850-0056 長崎市恵美須町7番12号 オックス.STAY BLD 6F
TEL.095-827-0031 IpPhone.050-1261-1911
FAX.095-827-0990

大村支店

〒856-0046 大村市木場2丁目356-12 TEL.0957-54-3838

ホームページ <http://ox-lease.com/>

医療廃棄物収集運搬・処理

(有)大周環境運輸

〔本社〕〒851-1132 長崎市小江原4丁目40番3号
TEL.095-847-0129

MURAKAMI HOSPITAL



産婦人科

医療法人 佐世保晩翠会 医師 村上俊雄・村上京子

村上病院

佐世保市早岐1丁目6-22 (早岐支所そば)

tel (0956)38-5555 (代)

レストラン オレンジ

内山 就是

長崎市三原三丁目643
光仁会病院内
095-844-3456 (内線197)

弁護士法人 福田・木下総合法律事務所

■長崎オフィス

〒850-0032
長崎市興善町2番31号
太陽生命長崎ビル2階
TEL:095-816-3261
<http://fukudalaw.jp/>

■福岡オフィス

〒812-0013
福岡市博多区博多駅東1丁目12番6号
花村ビル4階
TEL:092-260-9002
<http://f-klaw.jp/>

営業時間:月曜～金曜 AM8:30～PM5:30
※上記営業時間以外でもご相談に応じております。



ジェネリック医薬品卸

辰巳化学長崎販売(株)

〒854-0062 長崎県諫早市小船越576番地3号

TEL (0957) 23-3728(代)

FAX (0957) 23-8694



ビル総合衛生管理

(トータルサニテーション)

ねずみ・白蟻・ゴキブリその他の害虫駆除
空調ダストクリーニング(特許・ダクリン工法)
貯水槽清掃及び衛生管理(すべて見積無料)

(株) 長崎消毒社

長崎市清水町5番71号 TEL(095)844-3045(代)

創業安政六年

長崎特産からすみ製造本舗

株式
会社

小野原本店



国登録有形文化財

長崎県長崎市築町3番23号

Tel:095-824-0261

e-mail: info@onohara.co.jp

あなたの夢を考えるのが、私たちの使命です。
THINKING ABOUT YOUR DREAM IS OUR MISSION.

工務店から
考夢店発想へ

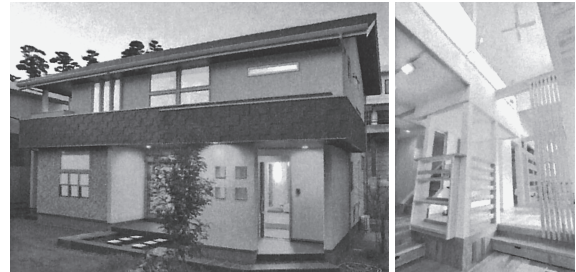

建設業許可 長崎県知事(般-23)第10700号(公社)長崎県宅地建物取引業協会会員
不動産業登録 長崎県知事(2)第3474号九州不動産公正取引協議会加盟

新築・増築・リフォーム・修繕・店舗・売買・企画・管理・仲介・賃貸

 四季工房

四季工房の家づくり情報は
ホームページから見るこ
とができます。

考夢店 検索 

お気軽にお問合せ下さい 定休日:水曜日

 0120-46-0061

〒851-2127 長崎県西彼杵郡長与町高田郷 3737-1
TEL.095-887-5855 FAX.095-860-5365



一生懸命

He is working for all he's woth



TOTAL PRINTING COORDINATOR

大同印刷有限会社

〒851-2127 長崎県西彼杵郡長与町高田郷1229-6
TEL.095-887-3440 FAX.095-887-3492

各種麺類製造卸

三谷製麺所

〒852-8117

長崎市平野町1番1号

TEL.FAX 095-844-0367

あなたのいちばんに。

十八親和銀行



ブランド
キャラクター
「ユーモ」



一級建築士

NORIMITSU OKAMURA

岡村 則満



岡村設計

〒852-8142 長崎市三ツ山町655
tel. 095-846-4589 fax. 095-846-4748
e-mail : info@okamura-sp.com

にっしょうかんは全国に60施設を運営するHMIホテルグループの施設です

“がんばれ若人”

大会の成功をお祈りいたします

長崎にっしょうかん 新館梅松鶴 別邸紅葉亭

職種:社員 フロント・予約係・飲料サービス係・調理係
職種:パート 飲料サービス係・食器洗浄係・布団敷き

給与:当社規定による(経験者採用面優遇)
待遇:各種保険加入

☎095-824-2153

※詳しくは採用担当者までお問い合わせ下さい。

社員
パート **募集**

株式会社
写真工芸社長崎

長崎市橋口町21-15
TEL (095) 849-2119

E-mail skn@sknagasaki.com
URL <http://sknagasaki.jp/>

日産サクラ2022年カーオブザイヤー
三冠獲得!

SAKURA
電気自動車になった日産の軽

残価設定型クレジット
特別低金利
3.9%



NISSAN 日産プリンス長崎販売株式会社 赤迫店
TEL.095-857-4132
〒852-8156 長崎市赤迫2丁目7番11号

ビル総合管理
大道興産(株)

長崎市昭和3丁目4-5
TEL.095-846-9129

みんなガンバレ!

医療・福祉の給食専門鮮魚店

メディカルフーズ 萬屋

代表 萬 讓二



〒851-2102
西彼杵郡時津町西時津郷1000-264
TEL 095-886-8250 FAX 095-886-8251

ソファル元気 リニューアル!! ヨーグルト

乳酸菌
シロタ株が
6億個以上

残さず
食べられる
70g

アレルギー
特定原材料：
乳、ゼラチン

さっぱりとしたミルク風味。
舌触りの良い低脂肪ヨーグルトです。



鉄分
4.0mg
入り!

カルシウム
100mg
入り!

離水が
少なく
食べやすい

手軽に
鉄分・カルシウム
補給

毎日460万人以上がご愛飲!*

胃液や胆汁などの消化液に負けず、生きて腸に届く乳酸菌 シロタ株

*2018年度実績より ヤクルト本社調べ

New ヤクルト カロリー-half

生きて腸内に到達する
乳酸菌 シロタ株が1本に200億個

カロリー-
糖質
40%
カット!

甘さ
ひかえめ

すっきり
とした
後味



アレルギー特定原材料：乳、大豆

ヤクルトは
世界38の
国と地域で
飲まれて
います!

80年
以上続く
乳酸菌
研究!

65ml
飲みきり
サイズ!

長崎ヤクルト株式会社

長崎市樺島町4番18号 TEL.095-821-8960 / FAX.095-824-4062

新鮮で安心、安全の
野菜、果物を提供します。

長崎市中心卸売市場内
青果仲卸業

(株)竹野青果

本社 長崎市田中町279-4

TEL.095-839-6195

FAX.095-839-0295

富士屋ドライクリーニング店

長崎市女の都1丁目1457 TEL(844)1595

贈答用に、便利なタクシー乗車券はいかがですか？

電話&FAXでのお申し込みや
各タクシー会社での取次
購入もできて、とても便利！
加盟の法人タクシー・
個人タクシーでいつでも
ご利用頂けます。
お求めは各タクシー会社、
またはタクシー共同集金まで。

- 500円券の販売のみとなります。
- お釣りは出ません。



長崎タクシー共同集金株式会社

お問い合わせ先 ☎095-825-4191

祝 第33回
長崎県柔道場連盟少年柔道大会



まつお眼科医院

院長 松尾健治

諫早市幸町2-21
TEL 0957-24-6604

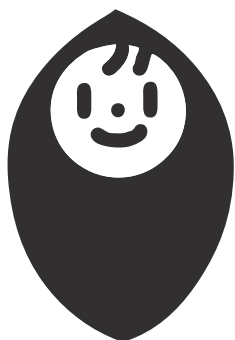

安永産婦人科

〒854-0003 長崎県諫早市泉町17-22
TEL 0957-22-0032・5211 FAX 0957-24-4649
<http://www.yasunaga-obgy.jp>

給湯空調設備・水処理・省エネシステム
設計施工

ノムラ冷熱機工(株)

〒852-8105 長崎市目覚町14-13

TEL(代表)(095)846-6457 FAX(095)846-6458

ハート&アビリティー 豊かな未来の創造企業



株式会社 西海建設

長崎市興善町2-8 TEL 095-825-1413

URL:<http://www.saikai-grp.com/>

より早く・より安く・より美しく

HAKKO

八光印刷工業(株)

〒851-2127

長崎県西彼杵郡長与町高田郷96-1

TEL.095-856-8558

FAX.095-856-8307

制作 E-mail:hakko-mac@ngs1.cncm.ne.jp

総務 E-mail:hakko-pi@mx.cncm.ne.jp



医療法人 友愛会

田川療養所

心療内科・精神科

at home ♥ be with you

会長 田川 安浩

〒852-8045 長崎市錦2丁目1番1号

Tel.095-845-2188 Fax.095-844-0966

<http://www.youi-med-psychiatry.com>

創業、半世紀の信頼・確かな技術

トータルインテリア

| | | |
|-----------|---------------|----|
| (豊かなスタッフ) | インテリアコーディネーター | 2人 |
| | インテリアプランナー | 1人 |
| | 1級建築施工管理技師 | 1人 |
| | 2級建築施工管理技師 | 2人 |
| | 1級内装仕上施工技能士 | 4人 |
| | 2級内装仕上施工技能士 | 1人 |



イトウ株式会社

長崎市新戸町2-12-13 TEL095-879-1311 FAX095-879-1314

厳選した原料を使い、しっかり発酵・熟成させた、
本醸造のJAS規格特級「超特選」丸大豆醤油です。



超特選

丸大豆醤油

熱処理をしていない生醤油
です。色はあくまでうすく、
なおかつ旨味成分は高く、
味の伸びは最高です。



超特選

丸大豆醤油

冴えた色あい、芳醇な香り
に、丸大豆特有のほのかな
甘み、まろやかなコクと深い
味わいのこいくち醤油です。



チョコー醤油株式会社

飯島商事株式会社

代表取締役 飯島 康夫

本社 長崎市金屋町4番19号 TEL(827)3133

松山給油所 長崎市平和町12-1 TEL(846)1269

本原給油所 長崎市本原1-2 TEL(845)3255

花丘給油所 長崎市花丘町17-15 TEL(845)4907

琴海給油所 長崎市西海町1730 TEL(884)2177

一 般 塗 装 工 事 請 負



株 式 有 限 公 司
石 戸 塗 装

本 社 / 長 崎 市 高 尾 町 14 番 23 号 TEL 095 (845) 4108・(845) 4109
出 張 所 / 鹿 児 島 市 西 陵 2 丁 目 47-2 TEL 0992 (81) 7595
時 津 工 場 / 西 彼 杵 郡 時 津 町 久 留 里 郷 1439-15 TEL 095 (882) 6779

ご先祖に永遠の安らぎを



墓碑・墓地・戒名彫込・施工販売・市内各所墓地紹介いたします。

代表取締役 桂 雄 剛

〒851-2127 長崎県西彼杵郡長与町高田郷425-3
TEL.095-856-4094 FAX.095-856-7533

ダスキン 畝刈支店

〒851-2212 長崎市畝刈町1613-83

TEL (095) 850-6454

FAX (095) 850-6732

(有) 中里造船所

代表取締役 中里俊彦 (六段)

佐世保市相浦町1755 TEL (0956) 47-2381 • FAX 47-3974

吉田 医院

院長 吉田治正

佐世保市相浦町228 TEL (0956) 47-2566 • FAX 48-2190

対馬の電力を守るため、一緒に頑張ってくれる方、お待ちしております。

(有) 田川鐵工

〒817-0021 長崎県対馬市巖原町今屋敷726番地

TEL (0920) 52-0450 FAX (0920) 52-5852

相浦武道会柔道部

柔道場／佐世保市相浦地区公民館・第2体育室
事務局／佐世保市木宮町3-6 (中村英昭方)

TEL (0956) 47-2022
FAX (0956) 47-2022

心身と心を鍛え、
子供たちの健全育成に努めます。

講 志 館

大 庭 義 弘

〒858-0926 長崎県佐世保市大瀉町289-63

祝! 第33回長崎県柔道場連盟少年柔道大会

大村東彼地区柔道協会 会長 溝上敏紀

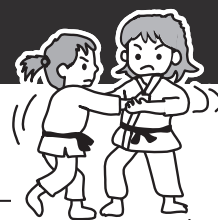

代表 溝上敏紀
(大村東彼地区柔道協会会長)

師範 福谷健吉〔6段〕

教室責任者 俣野正仁〔6段〕
(協会庶務担当理事)

道場

大村市武道館 (水道局裏)
西三城町137

練習日時

水曜日=18:30~20:30

木曜日=18:30~20:30

土曜日=18:30~20:30

連絡先

またの歯科医院 0957-55-8261



がんばれ! 日本!!

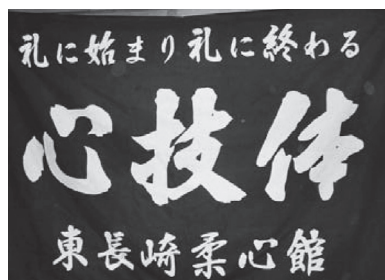

東長崎柔心館 入部者募集中

がんばれ! 柔道少年少女!!

毎週火曜・木曜日 19:00~21:00 (橘中学校武道場)

毎週金曜日 19:00~21:00 (総合科学大学武道場)

お問合せ先 はやしだ整骨院 TEL 095-839-3702

負ける訳には、いかない。
海をわたって来たのだから……

がんばれ!

岐宿町柔道部

こくら酒店 五島市岐宿町岐宿1016の2
Tel 0959-82-0018

第33回 長崎県柔道場連盟少年柔道大会開催を心より感謝申し上げます。
日頃から鍛えた技を出し切り、一つでも多くの勝利を望みます。

佐世保柔道協会少年部指導部長 池田 直嗣

佐世保柔道協会副会長 佐々木 純一

佐世保柔道協会副会長 森塚 一郎

佐世保柔道協会理事 長谷川 冬青



MATANO
DENTAL OFFICE

歯科・小児歯科・歯科口腔外科

またの歯科

MATANO DENTAL OFFICE

院長 俣野正仁

〒856-0805 長崎県大村市竹松本町545の9
TEL.0957-55-8261 FAX.27-4051
JR竹松駅前

祈 健闘
大村柔道協会 錬成会

(株)福谷商事

代表取締役

福谷 健吉

大村市東三城町169
TEL0957-52-4455

世知原柔道クラブ

部 長 前田 一郎

指導者 楠本 純一
村田 孝矢

居宅介護支援事業所
ケアプランセンター優未

通所リハビリテーション
あけぼの

〒852-8123 長崎市三原3-569
TEL 095(865)7310, (865)7316



もとむら産婦人科医院

〒850-0992 長崎市江川町 542-1
TEL 095(879)1307

理事長・院長 **本村 龍太郎**

